

# Tehnicki list

## Ovjesni element za kableske police visine 60 mm FT

Broj artikla: 6358764

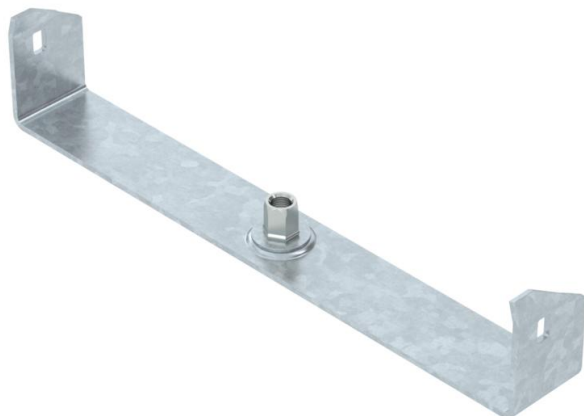

Srednja viseća montaža za kableske police sa savijenim stranicama u visini 60 mm.

Ovjesni element ima na sebi maticu M10 koja se može okretati. Kod polaganja obratite pozornost na istomjerni raspored tereta (izbjegavajte jednostrano opterećenje).

Ovjesni elementi širine 100, 150 i 200 mm imaju dodatne perforacije kako bi se mogli pričvrstiti na kablesku policu kada se koriste kod očuvanja funkcije sukladno HRN DIN 4102, dio 12.



**St** Čelik

**FT** vruće pocinčano

### Referentni podaci

Broj artikla	6358764
Tip	MAH 60 300 FT
Opis 1	Ovjesni element
Opis 2	za kableske police
Proizvođač:	OBO
Dimenzija	B300mm
Materijal	Čelik
Površina	vruće pocinčano
Norma površine	DIN EN ISO 1461
Najmanja prodajna jedinica	1
Jedinica količine	Komad
Težina	36,7 kg
Jedinica za težinu	kg/100 kom.

# Tehnicki list

## Ovjesni element za kableske police visine 60 mm FT



Broj artikla: 6358764

### Dimenzije

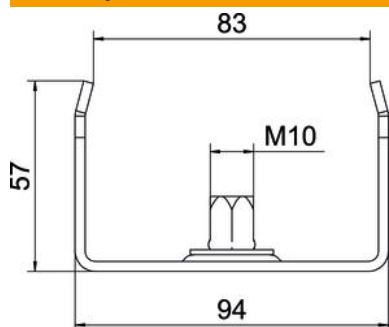

Duljina	40 mm
Širina	300 mm
Širina	16 in
Visina	57 mm
Mjera B	295 mm
Mjera b	284 mm
Mjera B1	284 mm

### Tehnički podaci

Izvedba	ovješeno
F u kN	0,2 kN
Očuvanje funkcije	ne
za maks. širinu	300 mm
za širinu min.	300
Prikladan za navojnu šiku, metrički	10
Prikladno za širinu police/ljestve	300 mm
Promjer rupe	10,5 mm
podesivo	ne