

S kukama i ušicama, prema DIN 1480.

CE

- St** Čelik
- G** galvanski pocinčano

Referentni podaci

Broj artikla	5300037
Tip	945 M6 G
Opis 1	Zatezač
Proizvođač:	OBO
Dimenzija	M6
Materijal	Čelik
Površina	galvanski pocinčano
Norma površine	EN ISO 19598 / EN ISO 4042
Najmanja prodajna jedinica	5
Jedinica količine	Komad
Težina	8,642 kg
Jedinica za težinu	kg/100 kom.

Tehnicki list

Zatezač G

Broj artikla: 5300037



Dimenzije

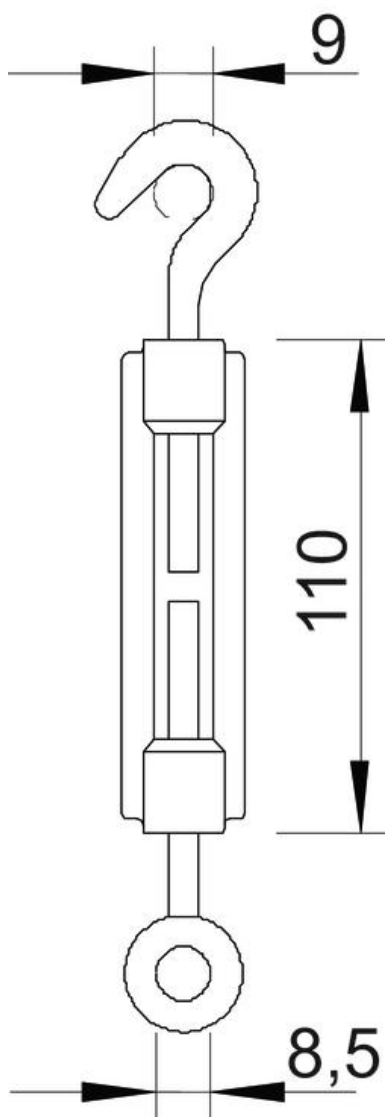

Mjera A	9 mm
Mjera B	8,5 mm
Mjera C	110 mm

Tehnički podaci

Prijelomna sila	2 kN
Navoj	M6
Dužina zatezne matice C	110 mm
Širina zatezanja	80 mm