

Tehnicki list

Matica, PG-navoj

Broj artikla: 2091364



Matice, dio M prema DIN 46320, s PG navojem prema DIN 40430.



CE Pg

CuZn
37 Mjed

N niklano

Referentni podaci

Broj artikla	2091364
Tip	169 MS PG36
Opis 1	Matica
Proizvođač:	OBO
Dimenzija	PG36
Materijal	mjed
Površina	niklano
Norma površine	
Najmanja prodajna jedinica	50
Jedinica količine	Komad
Težina	2,1 kg
Jedinica za težinu	kg/100 kom.

Tehnicki list

Matica, PG-navoj

Broj artikla: 2091364



Dimenzije

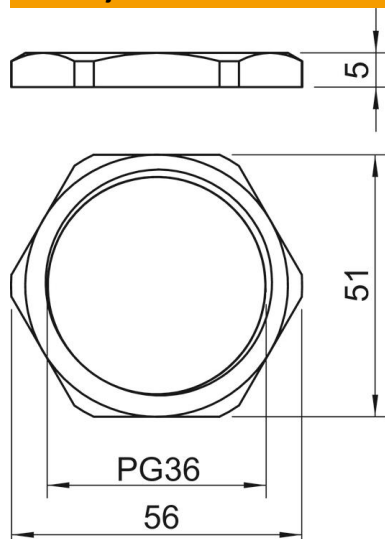

Mjera e	56 mm
Mjera L	5 mm

Tehnički podaci

Navoj	Pg_36
Vrsta navoja	PG
Veličina navoja metrički/PG	36
ojačano staklenim vlaknima	ne
bez halogena	ne
otporno na udarce	ne
Širina ključa	51