

Tehnicki list

Matica, PG-navoj

Broj artikla: 2091291



Matice, dio M prema DIN 46320, s PG navojem prema DIN 40430.



CE Pg

CuZn 37 Mjed

N niklano

Referentni podaci

Broj artikla	2091291
Tip	169 MS PG29
Opis 1	Matica
Proizvođač:	OBO
Dimenzija	PG29
Materijal	mjed
Površina	niklano
Norma površine	
Najmanja prodajna jedinica	100
Jedinica količine	Komad
Težina	1,32 kg
Jedinica za težinu	kg/100 kom.

Tehnicki list

Matica, PG-navoj

Broj artikla: 2091291



Dimenzije

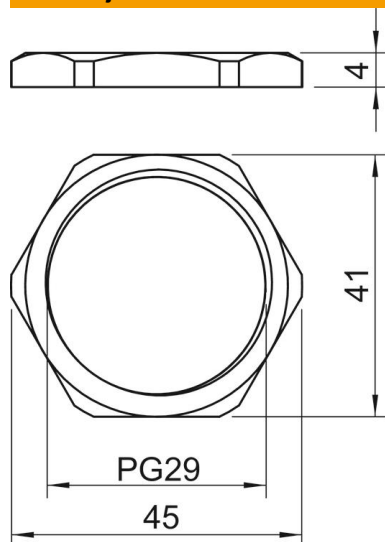

Mjera e	45 mm
Mjera L	4 mm

Tehnički podaci

Navoj	Pg_29
Vrsta navoja	PG
Veličina navoja metrički/PG	29
ojačano staklenim vlaknima	ne
bez halogena	ne
otporno na udarce	ne
Širina ključa	41