

Tehnicki list

Redukcija, metrički navoj

Broj artikla: 2089572



Redukcija (dio H), slično DIN-u 46320, s metričkim navojem prema HRN EN 60423 odn. ISO 68.

* -



CuZn
37 Mjed

N niklano

Referentni podaci

Broj artikla	2089572
Tip	167 R MS M32-25
Opis 1	Reducir za uvodnicu
Proizvođač:	OBO
Dimenzija	M32-M25
Materijal	mjed
Površina	niklano
Norma površine	
Najmanja prodajna jedinica	50
Jedinica količine	Komad
Težina	4,5 kg
Jedinica za težinu	kg/100 kom.

Tehnicki list

Redukcija, metrički navoj

Broj artikla: 2089572



Dimenzije

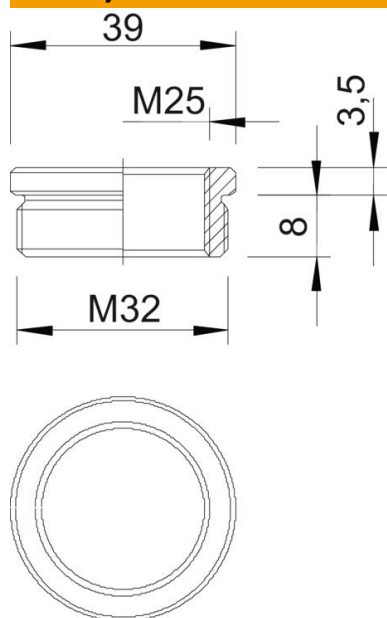

Mjera D	39 mm
Mjera L1	8 mm
Mjera L2	3,5 mm

Tehnički podaci

zaštićeno od eksplozije	ne
Vrsta navoja vanjski navoj	metrički
Vrsta navoja unutarnji navoj	metrički
Duljina navoja	8 mm
Navoj metrički vanjski	32
Navoj metrički unutarnji	25
niklano	da