

Tehnicki list

Redukcija, PG-navoj

Broj artikla: 2030756



Redukcija, PG unutarnji i vanjski navoj prema DIN 40430.

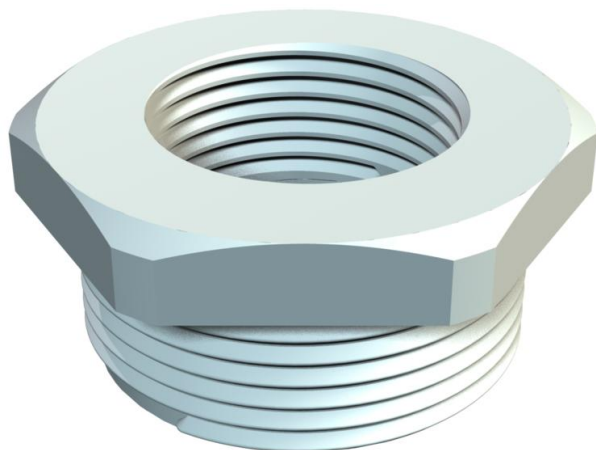

PA Poliamid

Referentni podaci

Broj artikla	2030756
Tip	107 R PG16-11 PA
Opis 1	Reducir za uvodnicu
Proizvođač:	OBO
Dimenzija	PG16-PG11
Boja	svijetlo siva; RAL 7035
Materijal	Poliamid
Najmanja prodajna jedinica	50
Jedinica količine	Komad
Težina	0,48 kg
Jedinica za težinu	kg/100 kom.

Tehnicki list

Redukcija, PG-navoj

Broj artikla: 2030756



Dimenzije

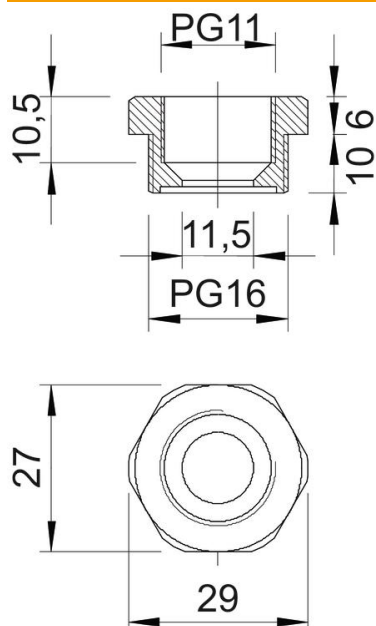

Mjera D	11,5 mm
Mjera e	29 mm
Mjera L1	10 mm
Mjera L2	6 mm
Mjera L3	10,5 mm

Tehnički podaci

zaštićeno od eksplozije	ne
Vrsta navoja vanjski navoj	PG
Vrsta navoja unutarnji navoj	PG
Duljina navoja	10 mm
Navoj PG vanjski	16
Navoj PG unutarnji	11
bez halogena	da
Širina ključa	27
niklano	ne