

Tehnicki list

Redukcija, PG-navoj

Broj artikla: 2030705



Redukcija, PG unutarnji i vanjski navoj prema DIN 40430.

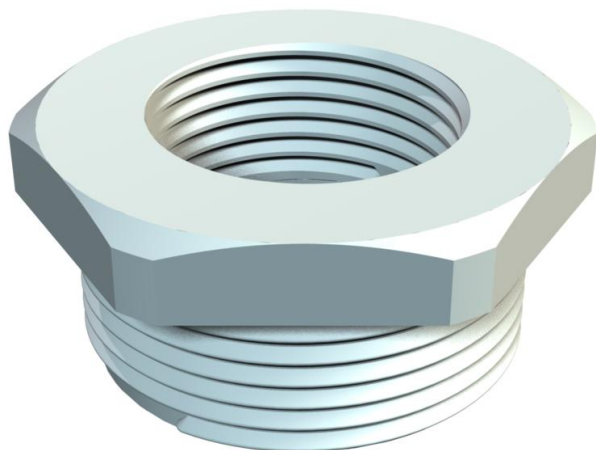

PA Poliamid

Referentni podaci

Broj artikla	2030705
Tip	107 R PG11- 7 PA
Opis 1	Reducir za uvodnicu
Proizvođač:	OBO
Dimenzija	PG11-PG7
Boja	svijetlo siva; RAL 7035
Materijal	Poliamid
Najmanja prodajna jedinica	50
Jedinica količine	Komad
Težina	0,4 kg
Jedinica za težinu	kg/100 kom.

Tehnicki list

Redukcija, PG-navoj

Broj artikla: 2030705



Dimenzije

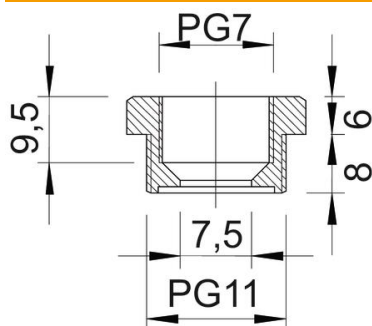

Mjera D	7,5 mm
Mjera e	24 mm
Mjera L1	8 mm
Mjera L2	6 mm
Mjera L3	9,5 mm

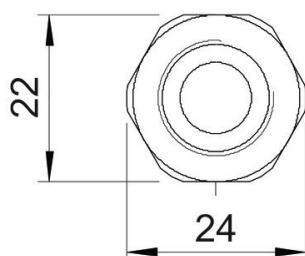

Tehnički podaci

zaštićeno od eksplozije	ne
Vrsta navoja vanjski navoj	PG
Vrsta navoja unutarnji navoj	PG
Duljina navoja	8 mm
Navoj PG vanjski	11
Navoj PG unutarnji	7
bez halogena	da
Širina ključa	22
niklano	ne