

Tehnicki list

Redukcija, metrički navoj

Broj artikla: 2030619



Redukcija, s metričkim unutarnjim i vanjskim navojem.

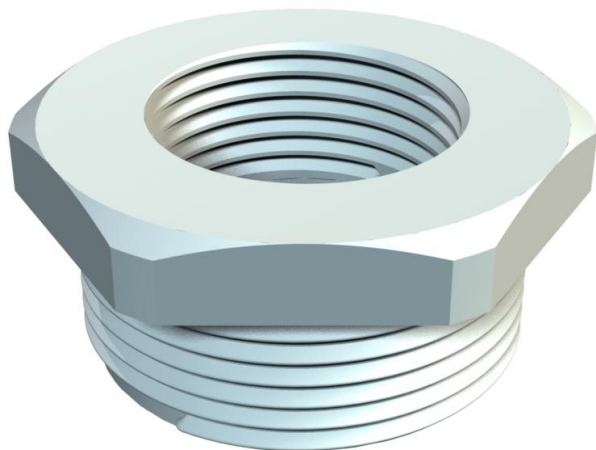

PA Poliamid

Referentni podaci

Broj artikla	2030619
Tip	107 R M20-16 PA
Opis 1	Reducir za uvodnicu
Proizvođač:	OBO
Dimenzija	M20-M16
Boja	svijetlo siva; RAL 7035
Materijal	Poliamid
Najmanja prodajna jedinica	100
Jedinica količine	Komad
Težina	0,7 kg
Jedinica za težinu	kg/100 kom.

Tehnicki list

Redukcija, metrički navoj

Broj artikla: 2030619



Dimenzije

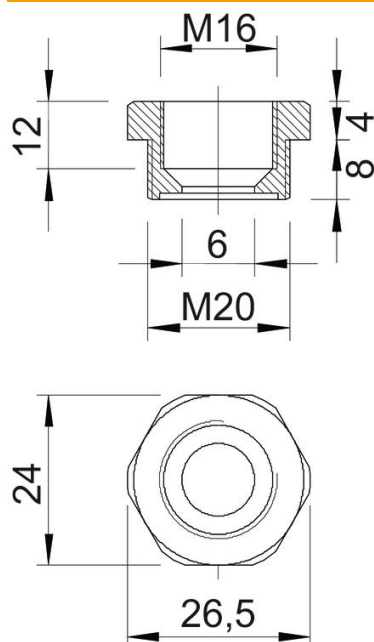

Mjera e	26,5 mm
Mjera L	12 mm
Mjera L1	8 mm
Mjera L2	4 mm
Mjera L3	12 mm

Tehnički podaci

zaštićeno od eksplozije	ne
Vrsta navoja vanjski navoj	metrički
Vrsta navoja unutarnji navoj	metrički
Duljina navoja	8 mm
Navoj metrički vanjski	20
Navoj metrički unutarnji	16
bez halogena	da
Širina ključa	24
niklano	ne