

EGS



**Sustavi ugradnih
elektroelemenata
Hrvatska**

2020/2021

Building Connections

OBO
BETTERMANN







**Kontakt:
Služba za korisnike
+385 (0)42 215 780**

Radno vrijeme:
Ponedjeljak-četvrtak: 07.30 - 16.00 h
Petak 07.30 - 14.00 h

**info@obo.hr
www.obo.hr**



Sadržaj

	Sadržaj pomoći za projektiranje i montažu	4
	Ugradni elektroelementi Modul 45®	17
	Modul 45® i standardni elektroelementi za parapetne kanale i medijske stupiće sa otvorom 80	37
	Modul 45connect® - priključnice za parapetne kanale i medijske stupiće	47
	Modul 45connect® - utična rješenja za dvostruki i šuplji pod	55
	Rješenja za radna mjesta - Deskbox i Flexkanal	67
	Modul 45® i standardne priključnice za opskrbe jedinice VH/VHF	75
	Popisi	87

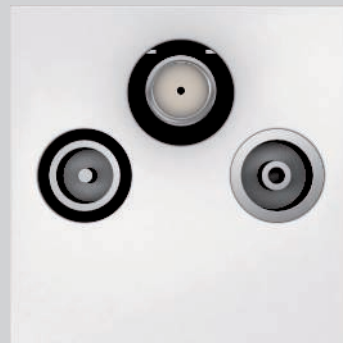

Ugradni elektroelementi Modul 45®

Sa svojim dimenzijama od 45 x 45 mm, elektroelementi Modul 45 tvrtke OBO Bettermann zauzimaju manje prostora te su kompaktni. Energetske, komunikacijske i multimedijske priključnice idealne su za primjenu u podnim sustavima, parapetnim kanalima i medijskim stupićima. Pomoću sustava Modul 45 optimalno se iskorištava ograničeni prostor za instalaciju.

Prednosti sustava Modul 45:

- Ušteda prostora zahvaljujući kompaktnom obliku
- Modularna izvedba
- Jednostavno i brzo planiranje
- Jednostavna montaža
- Velika efikasnost zbog uštede na vremenu i troškovima
- Široke mogućnosti primjene
- Jednostavna izmjena



Ugradnja u podnim kutijama

Ugradnja u parapetne kanale



Sadržaj pomoći za projektiranje i
montažu



Ugradnja u instalacijske stupiće



EGS_Typ_0A / hr / 2020/03/03 12:32:35 (LLExp) / 2020/03/03 12:32:35 12:32:35

Ugradni elektroelementi Modul 45®

Modul 45®
priključnice sa zaštitnim
kontaktom i
kontaktom za uzemljenje



Modul 45®
priključnice
za druge države



Modul 45®
sklopni i zaštitni
elektroelementi



Modul 45®
komunikacijske priključnice



Modul 45®
multimedijske priključnice





Modul 45®

Jedan sustav - mnogobrojna
rješenja

Elektroelementi Modul 45 tvrtke
OBO Bettermann za svaku
primjenu imaju odgovarajuće
rješenje, neovisno o tome je li riječ
o energetskim, komunikacijskim ili
multimedijskim priključnicama.

- Višestruke priključnice za
ekonomičnu instalaciju
- Priključnice za međunarodnu
primjenu
- Priključnice Modul 45connect za
brzu i sigurnu instalaciju
- Nosači modula različitih
proizvođača
- Multimedijska priključna rješenja
za podatke, video i audio
prijenos



Modul 45[®]

Jedan sustav
različite primjene



Modul 45[®] u
parapetnom kanalu
Rapid 45



Modul 45[®] u
parapetnom kanalu
Rapid 80

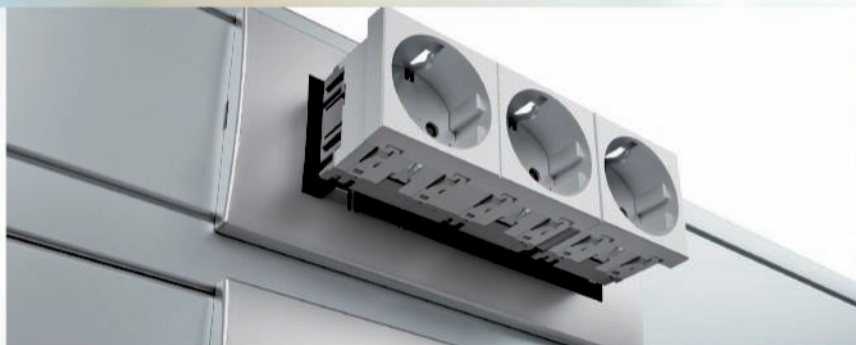

Modul 45[®] u podnim
ugradnim okvirima i
kazetama



Modul 45[®] u gotovim
podnim kutijama



Modul 45® u
Modalnet
nadžbuknom kućištu



Modul 45® u sustavu
Modalnet u šupljim
zidovima



Modul 45® u visećim
opskrbnim
jedinicama

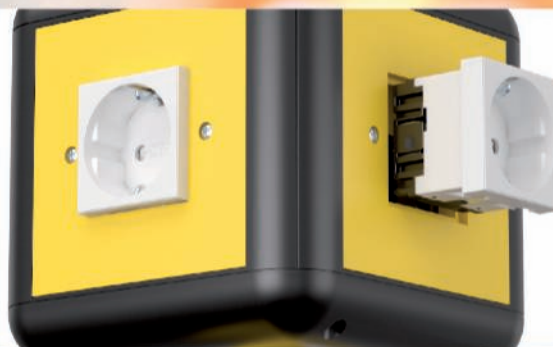

Modul 45® u
industrijskim
instalacijskim
stupićima



Modul 45® u
medijskim stupićima



Umetnuti. Uglaviti. Gotovo. Radite brže s ugradnim elektroelementima Modul 45®

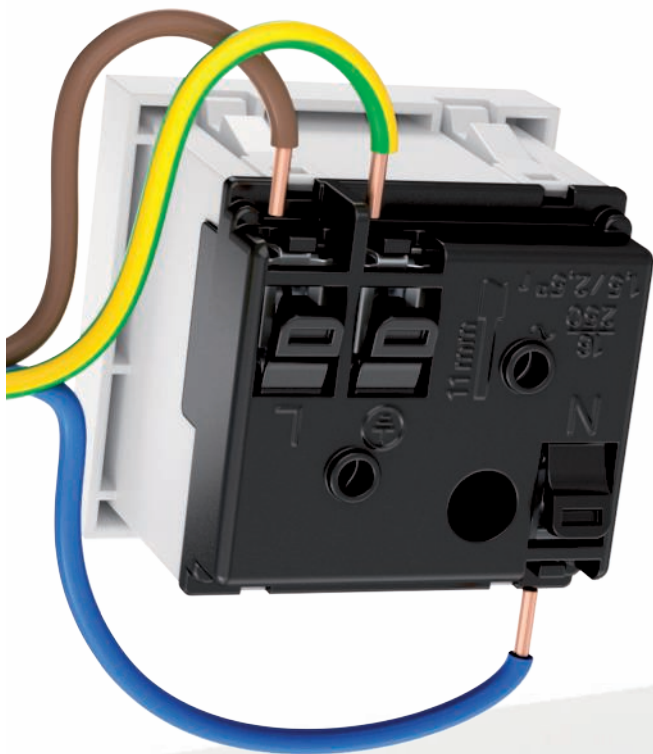

Spajanje priključnica Modul 45®

Utične stezaljke sukladne su IEC 60884-1 te su prikladne za priključak krutih vodiča od 1,5 do 2,5 mm². Svaka utična stezaljka može prihvatiti dva vodiča.

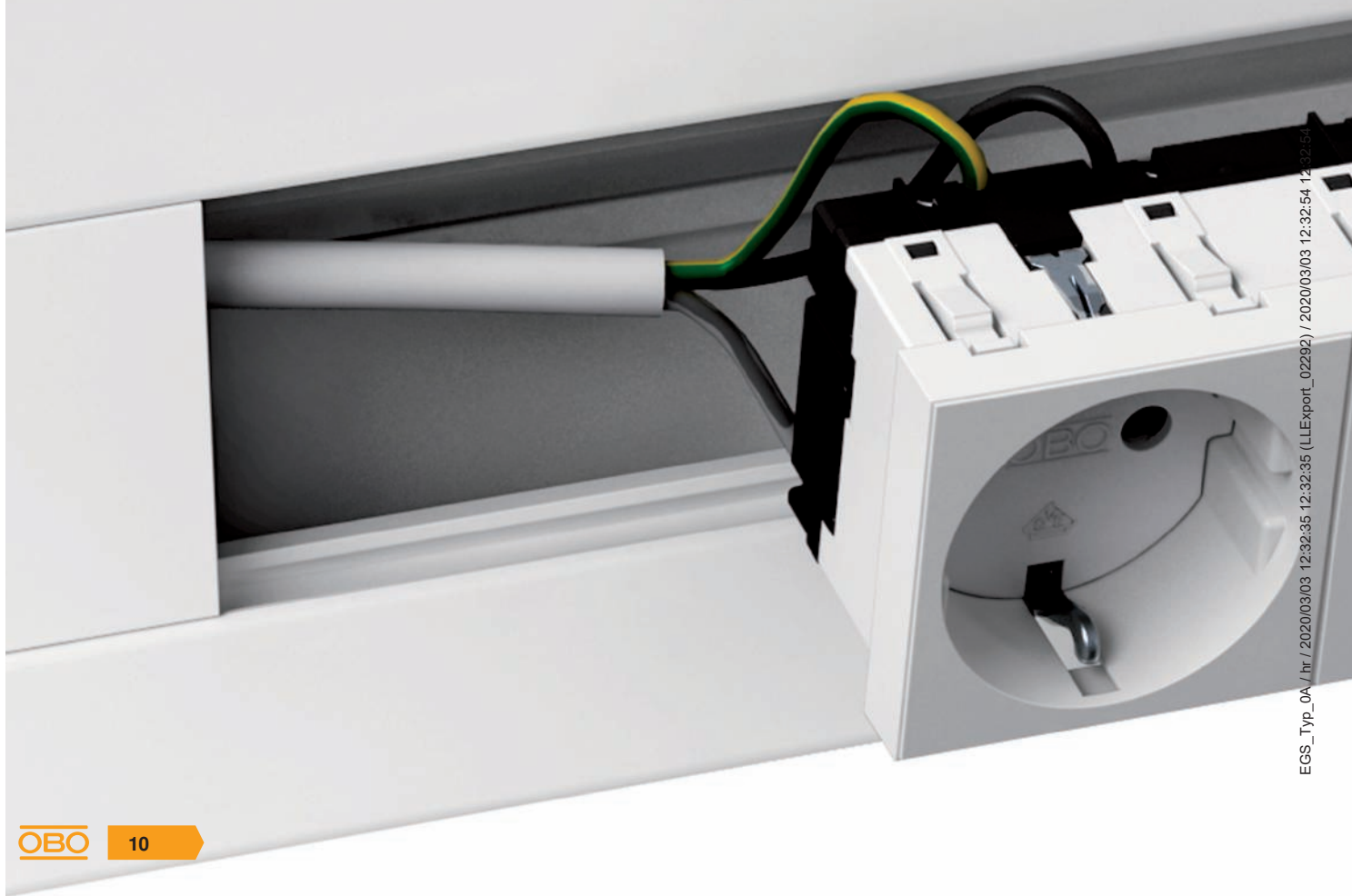



Višestruke priključnice



Višestruke priključnice u 2-strukoj ili 3-strukoj izvedbi posebno su ekonomične i jednostavne za ugradnju. Kod standardne instalacije ožičenje pojedinačnih priključnica iziskuje više vremena. Tog gubitka vremena nema kod instalacije višestruke priključnice.



Ušteda vremena

Integrirane utične stezaljke i pričvršćivanje na klik omogućuju montažu bez alata. Velika ponuda priključnica za druge države nudi odgovarajuće rješenje za svaki sustav.



Modul 45® komunikacijske i multimedijske priključnice

Uredi bez mreža za prijenos podataka danas više ne postoje. Fleksibilna rješenja za ožičenje komunikacijskih modula koriste se sve češće. OBO nudi oklopljene i neoklopljene komunikacijske module izvedbe: kat.5e, kat.6 i kat.6a. Komunikacijski moduli jednostavno se uglavljaju u nosive okvire serije Modul 45.

Rješenja multimedijskih priključnica omogućuju ugradnju računalnih, video i audio priključnica u različite OBO sustave. Neovisno je li riječ o ugradnom okviru GES, kazetama ili sustavu 55 – pomoću nosivih okvira Modul 45 montaža je jednostavna i brza.



Praktična priključna rješenja

Za svaku vrstu priključka postoji odgovarajuće rješenje: bilo prethodno ožičeni vodovi ili konvencionalni instalacijski kabele.

- Priključak za lemljenje ili vijčani priključak za konvencionalni priključak kabela
- Priključni kabel ili spojnica 1:1 za priključak već ožičenih kabela





Nosivi okviri Modul 45®





Na raspolaganju je velik izbor različitih nosača za ugradnju priključnih modula. Pritom se mogu ugraditi i nosači drugih proizvođača.



Integrirana zaštita od prašine



Integrirani poklopci za zaštitu od prašine pokrivaju komunikacijske module kada se ne koriste. Štite od prašine i drugih stranih tijela. Poklopci za zaštitu od prašine se prilikom primjene pomiču prema gore. Čim se ukloni priključni kabel, poklopci za zaštitu od prašine automatski se zatvaraju.

Kontrolni znak

	STOWARZYSZENIE ELEKTRYKÓW POLSKICH, Poljska
	KEMA-KEUR, Nizozemska
	Österreichischer Verband für Elektrotechnik, Austrija
	Verband der Elektrotechnik, Elektronik, Informationstechnik e.V., Njemačka

Objašnjenje piktograma



Površine

 FS	pocinčano
 EL	eloksiran





Znak sukladnosti

	Communautés Européennes, EG izjava o suglasnosti sukladno EG-smjernicama
---	--



Oznaka kvalitete

	bez halogena, klora, fluora i broma
	UV OTPORNOST

Specifični simboli proizvoda

	Promjer 60 mm
	Promjer 68 mm
	Odvodnik prenapona sukladno DIN EN 61643-11 odnosno IEC 61643-11
	Prijelaz s LPZ 2 na 3
	Akustična signalizacija

Metalni materijali

 Alu	Aluminij
 VA	Nehrđajući čelik 1.4301
 St	Čelik

Plastični materijali

 PA	Poliamid
 PC	Polikarbonat
 PE	Polietilen
 PP	Polipropilen
 PS	Polistirol
 PVC	Polivinilklorid

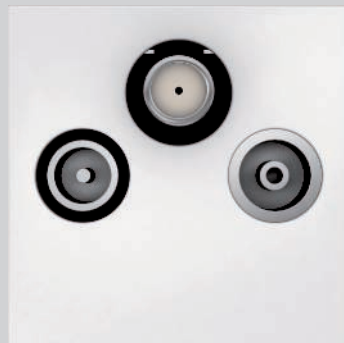

Ugradni elektroelementi Modul 45®





Sa svojim dimenzijama od 45 x 45 mm, elektroelementi Modul 45 tvrtke OBO Bettermann zauzimaju manje prostora te su kompaktni. Energetske, komunikacijske i multimedijske priključnice idealne su za primjenu u podnim sustavima, parapetnim kanalima i medijskim stupićima. Pomoću sustava Modul 45 optimalno se iskorištava ograničeni prostor za instalaciju.

Prednosti sustava Modul 45:

- Ušteda prostora zahvaljujući kompaktnom obliku
- Modularna izvedba
- Jednostavno i brzo planiranje
- Jednostavna montaža
- Velika efikasnost zbog uštede na vremenu i troškovima
- Široke mogućnosti primjene
- Jednostavna izmjena



Ugradni elektroelementi Modul 45®

	Modul 45® - priključnice	18
	Modul 45®, USB-punjač	20
	Modul 45®, zaštita od prenapona za priključnice	21
	Modul 45®, prekidači i sklopke	23
	Modul 45®, rješenja za prijenos podataka	25
	Modul 45®, rješenja za multimediju	31
	Modul 45®, instalacijske komponente	34

Priključnica sa zaštitnim kontaktom, 0°, 1-struka

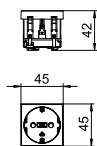

Tip

Boja
Pak. komad
Težina kg/100 kom.
Br. art.

STD-D0 RW1	STD-D0 MZGN1	STD-D0 SRO1
bijela	zeleno	crvena
1	1	1
4,200	4,200	4,200
6120008	6120012	6120014

PC Polikarbonat

Priključnica sa zaštitnim kontaktom 1-struka 0°, s povećanom zaštitom od dodira, s utičnim stezaljkama, 2-polna, 16 A, 250 V~, sa stezaljkama prema IEC 60884-1.

Priključnica sa zaštitnim kontaktom, 0°, 2-struka

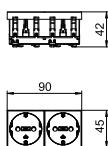

Tip

Boja
Pak. komad
Težina kg/100 kom.
Br. art.

STD-D0 RW2	STD-D0 MZGN2	STD-D0 SRO2	STD-D0 AL2
bijela	zeleno	crvena	lak od aluminija
1	1	1	1
8,000	8,000	8,000	8,000
6120022	6120026	6120028	6120032

PC Polikarbonat

Priključnica sa zaštitnim kontaktom 2-struka 0°, s povećanom zaštitom od dodira, s utičnim stezaljkama, 2-polna, 16 A, 250 V~, sa stezaljkama prema IEC 60884-1.

Priključnica sa zaštitnim kontaktom, 0°, 3-struka

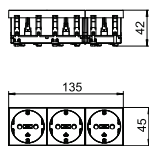

Tip

Boja
Pak. komad
Težina kg/100 kom.
Br. art.

STD-D0 RW3	STD-D0 MZGN3	STD-D0 SRO3	STD-D0 AL3
bijela	zeleno	crvena	lak od aluminija
1	1	1	1
12,200	12,200	12,200	12,200
6120042	6120046	6120048	6120052

PC Polikarbonat

Priključnica sa zaštitnim kontaktom 3-struka 0°, s povećanom zaštitom od dodira, s utičnim stezaljkama, 2-polna, 16 A, 250 V~, sa stezaljkama prema IEC 60884-1.

Priključnica sa zaštitnim kontaktom, 33°, 1-struka

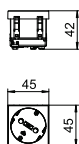
Tip

Boja
Pak. komad
Težina kg/100 kom.
Br. art.

STD-D3 RW1	STD-D3 ROR1	STD-D3 MZGN1	STD-D3 SRO1	STD-D3 AL1
bijela	narančasto	zeleno	crvena	lak od aluminija
1	1	1	1	1
4,000	4,000	4,000	4,000	4,000
6120072	6120074	6120076	6120078	6120082

PC Polikarbonat

Priključnica sa zaštitnim kontaktom 1-struka 33°, s povećanom zaštitom od dodira, s utičnim stezaljkama, 2-polna, 16 A, 250 V~, sa stezaljkama prema IEC 60884-1.

Priključnica sa zaštitnim kontaktom, 33°, 2-struka

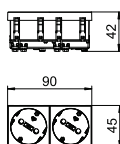
Tip

Boja
Pak. komad
Težina kg/100 kom.
Br. art.

STD-D3 RW2	STD-D3 ROR2	STD-D3 MZGN2	STD-D3 SRO2	STD-D3 AL2
bijela	narančasto	zeleno	crvena	lak od aluminija
1	1	1	1	1
7,800	7,800	7,800	7,800	7,800
6120102	6120104	6120106	6120108	6120112

PC Polikarbonat

Priključnica sa zaštitnim kontaktom 2-struka 33°, s povećanom zaštitom od dodira, s utičnim stezaljkama, 2-polna, 16 A, 250 V~, sa stezaljkama prema IEC 60884-1.

Priključnica sa zaštitnim kontaktom, 33°, 3-struka

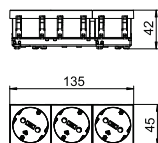
Tip

Boja
Pak. komad
Težina kg/100 kom.
Br. art.

STD-D3 RW3	STD-D3 ROR3	STD-D3 MZGN3	STD-D3 SRO3	STD-D3 AL3
bijela	narančasto	zeleno	crvena	lak od aluminija
1	1	1	1	1
11,000	11,000	11,000	11,000	11,000
6120122	6120124	6120126	6120128	6120132

PC Polikarbonat

Priključnica sa zaštitnim kontaktom 3-struka 33°, s povećanom zaštitom od dodira, s utičnim stezaljkama, 2-polna, 16 A, 250 V~, sa stezaljkama prema IEC 60884-1.



USB punjač

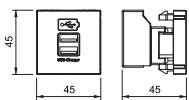

Tip	Boja	Pak. komad	Težina kg/100 kom.	Br. art.
MTG-2UC2.1 RW1	bijela	1	5,500	6105300
MTG-2UC2.1 SWGR1	crno-siva	1	5,500	6105302
MTG-2UC2.1 AL1	lak od aluminija	1	5,500	6105304

PC Polikarbonat

USB-punjač s dvije utičnice za USB tipa A, za punjenje 1-2 mobilna uređaja, maks. struja 1x 2100 mA ili 2x 1050 mA.



Fina zaštita mreže Modul 45, za ugradnju u parapetni kanal

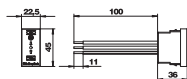

Tip	ÜSS 45-O-RW
Signalizacija na uređaju	optički
Izvedba	optički prikaz funkcije
Pak. komad	1
Težina kg/100 kom.	2,411
Br. art.	6117473

Zaštitu od prenapona / fina zaštita mreže tip 3 prema HRN EN 61643-11 za instalaciju u kanale Rapid 45, parapetne kanale i sustave podnih instalacija.

- Verzija O s optičkim prikazom funkcije
- Brza i jednostavna montaža
- Smanjena širina 22,5 mm

Primjena: zaštita od prenapona za priključnice.

Fina zaštita mreže Modul 45, sa zvučnom signalizacijom

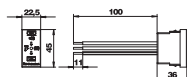

Tip	ÜSS 45-A-RW
Signalizacija na uređaju	zvučan
Izvedba	zvučni indikator funkcije
Pak. komad	1
Težina kg/100 kom.	2,800
Br. art.	6117465

Zaštitu od prenapona / fina zaštita mreže tip 3 prema HRN EN 61643-11 za instalaciju u kanale Rapid 45, parapetne kanale i sustave podnih instalacija.

- Verzija A sa zvučnim prikazom funkcije (signalni ton može se isključiti)
- Brza i jednostavna montaža
- Smanjena širina 22,5 mm

Primjena: zaštita od prenapona za priključnice.



Modul za zaštitu od prenapona 230 V

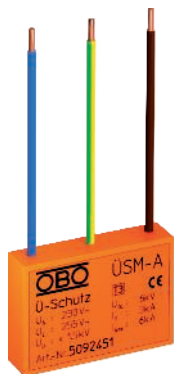

Tip	Signalizacija na uređaju	Izvedba	Pak. komad	Težina kg/100 kom.	Br. art.
ÜSM-A	zvučan	zvučni indikator funkcije	1	1,500	5092451

Modul za zaštitu od prenapona tip 3 prema HRN EN 61643-11 za mreže 230 V.

- Sa zvučnom dojavom kvara
- Male dimenzije
- Plastika bez halogena (UL 94 V-0)
- Y-sklop

Primjena: univerzalno primjenjiv za sve instalacijske sustave.

Dimenzije

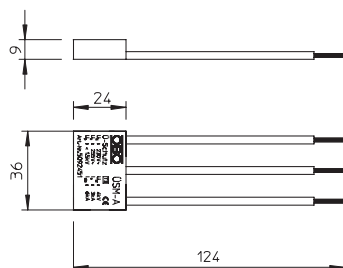

Mogućnosti priključka

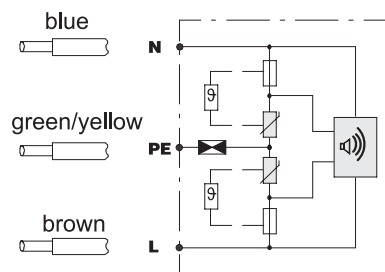

Sklopka / izmjenična sklopka, širine modula 1/2

Tip	Boja	Pak. komad	Težina kg/100 kom.	Br. art.
WS-UB RW0.5	bijela	1	1,800	6120920
WS-UB SWGR0.5	crno-siva	1	1,800	6120922
WS-UB AL0.5	lak od aluminija	1	1,800	6120924

PC Polikarbonat

Izmjenična sklopka 1-polna, 10 A, 250 V~, s utičnim stezaljkama.

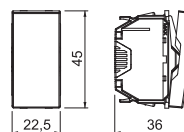

Sklopka / izmjenična sklopka s kontrolnom svjetlom, širine modula 1/2

Tip	Boja	Pak. komad	Težina kg/100 kom.	Br. art.
WS-UKL RW0.5	bijela	1	1,800	6120926
WS-UKL SWGR0.5	crno-siva	1	1,800	6120928
WS-UKL AL0.5	lak od aluminija	1	1,800	6120930

PC Polikarbonat

Izmjenična sklopka s LED elementom kao kontrolna žaruljica, 1-polna, 10 A, 250 V~, s utičnim stezaljkama.

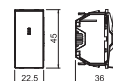

Sklopka / izmjenična sklopka, 1 modul

Tip	Boja	Pak. komad	Težina kg/100 kom.	Br. art.
WS-UB RW1	bijela	1	2,600	6120932
WS-UB SWGR1	crno-siva	1	2,600	6120934
WS-UB AL1	lak od aluminija	1	2,300	6120936

PC Polikarbonat

Izmjenična sklopka 1-polna, 10 A, 250 V~, s utičnim stezaljkama.

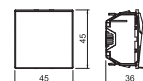

Sklopka / izmjenična sklopka s kontrolnom svjetlom, 1 modul

Tip	Boja	Pak. komad	Težina kg/100 kom.	Br. art.
WS-UKL RW1	bijela	1	2,300	6120938
WS-UKL SWGR1	crno-siva	1	2,300	6120940
WS-UKL AL1	lak od aluminija	1	2,300	6120942

PC Polikarbonat

Izmjenična sklopka s LED elementom kao kontrolna žaruljica, 1-polna, 10 A, 250 V~, s utičnim stezaljkama.

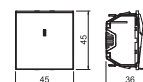

Sklopka za rolete, 1 modul

Tip	Boja	Pak. komad	Težina kg/100 kom.	Br. art.
RS-BS RW1	bijela	1	3,700	6120950
RS-BS SWGR1	crno-siva	1	3,700	6120952
RS-BS AL1	lak od aluminija	1	3,700	6120954

PC Polikarbonat

Sklopka za rolete s električnom i mehaničkom zaštitom, 1-polna, 10 A, 250 V~, s utičnim stezaljkama.

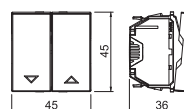

Izmjenično tipkalo, širine modula 1/2

Tip	Boja	Pak. komad	Težina kg/100 kom.	Br. art.
TA-WB RW0.5	bijela	1	1,800	6120960
TA-WB SWGR0.5	crno-siva	1	1,800	6120962
TA-WB AL0.5	lak od aluminija	1	1,800	6120964

PC Polikarbonat

Izmjenično tipkalo 1-polig, 10 A, 250 V~, s utičnim stezaljkama.

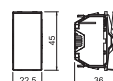

Izmjenično tipkalo, 1 modul

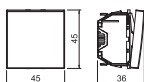

Tip	Boja	Pak. komad	Težina kg/100 kom.	Br. art.
TA-WB RW1	bijela	1	3,300	6120966
TA-WB SWGR1	crno-siva	1	3,300	6120968
TA-WB AL1	lak od aluminija	1	3,300	6120970

PC Polikarbonat

Izmjenično tipkalo 1-polno, 10 A, 250 V~, s utičnim stezaljkama.

Tipkalo za rolete, 1 modul

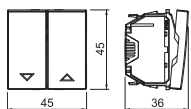

Tip	Boja	Pak. komad	Težina kg/100 kom.	Br. art.
RT-BS RW1	bijela	1	3,700	6120980
RT-BS SWGR1	crno-siva	1	3,700	6120982
RT-BS AL1	lak od aluminija	1	3,700	6120984

PC Polikarbonat

Tipkalo za rolete s električnom zaštitom, 1-polno, 10 A, 250 V~, s utičnim stezaljkama.

Adapter za ugradnju sklopke pod kutom od 90°

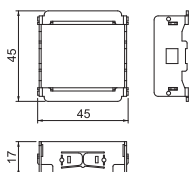

Tip	Pak. komad	Težina kg/100 kom.	Br. art.
AD-90G M45-1	1	2,200	6120992

SI Čelik

Adapter omogućava ugradnju sklopke koja se može okretati za 90°, za npr. medijske stupiće s 45 mm poklopcem ili Rapid 45. Za sve sklopke i tastere širine modula 1 (45 x 45 mm).

Nosivi okvir, 1 modul, ravni izlaz, tip RM

Tip	Boja	Pak. komad	Težina kg/100 kom.	Br. art.
DTG-2RM RW1	bijela	1	1,100	6119292
DTG-2RM AL1	lak od aluminija	1	1,100	6119296

PC Polikarbonat

Nosivi okvir tip RM prikladan je za prihvatanje sljedećih modula: tip ASM-C5, ASM-C5 G, ASM-C6 i ASM-C6 G; R&M: kat 5 i kat 6 moduli bez prihvatne pločice.

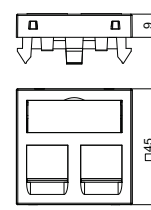

Nosivi okvir, 1 modul, kosi izlaz, tip RM

Tip	Boja	Pak. komad	Težina kg/100 kom.	Br. art.
DTS-2RM RW1	bijela	1	2,900	6119298
DTS-2RM AL1	lak od aluminija	1	2,900	6119302

PC Polikarbonat

Nosivi okvir tip RM prikladan je za prihvatanje sljedećih modula: tip ASM-C5, ASM-C5 G, ASM-C6 i ASM-C6 G; R&M: kat 5 i kat 6 moduli bez prihvatne pločice.

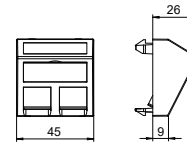

Komunikacijska priključnica RJ45, kat 5, neoklopljena

Tip	Pak. komad	Težina kg/100 kom.	Br. art.
ASM-C5	1	1,120	6117337

Komunikacijska priključnica kat 5 neoklopljena, s jednim priključnim mjestom RJ 45. Uključeni poklopac za zaštitu od prašine, kabelaška vezica i upute za montažu. Prikladna za ugradnju u nosive okvire tip DTG-2RM i DTS-2RM.

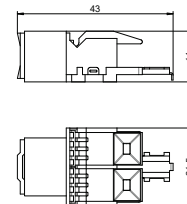

Komunikacijska priključnica RJ45, kat 5e, oklopljena

Tip	Pak. komad	Težina kg/100 kom.	Br. art.
ASM-C5 G	1	2,660	6117325

Komunikacijska priključnica kat 5e oklopljena, s jednim priključnim mjestom RJ 45. Uključen EMC zaštitni poklopac, poklopac za zaštitu od prašine, vezica za kabele i upute za montažu. Prikladna za ugradnju u nosive okvire tip DTG-2RM i DTS-2RM.

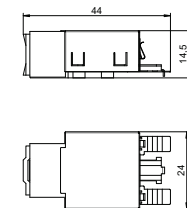

Komunikacijska priključnica RJ45, kat 6, neoklopljena

Tip	Pak. komad	Težina kg/100 kom.	Br. art.
ASM-C6	1	1,060	6117341

Komunikacijska priključnica kat 6 neoklopljena, s jednim priključnim mjestom RJ 45. Uključeni poklopac za zaštitu od prašine, kabelaška vezica i upute za montažu. Prikladna za ugradnju u nosive okvire tip DTG-2RM i DTS-2RM.

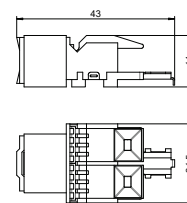

Komunikacijska priključnica RJ45, kat 6e, oklopljena

Tip	Pak. komad	Težina kg/100 kom.	Br. art.
ASM-C6 G	1	1,850	6117329

Komunikacijska priključnica kat 6e oklopljena, s jednim priključnim mjestom RJ 45. Uključen EMC zaštitni poklopac, poklopac za zaštitu od prašine, vezica za kabele i upute za montažu. Prikladna za ugradnju u nosive okvire tip DTG-2RM i DTS-2RM.

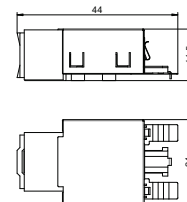

Nosivi okvir, širine modula 1/1, ravni izlaz, tip C

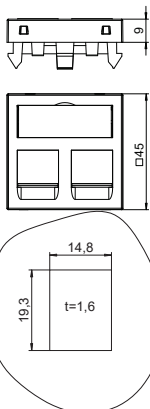

Tip	Boja	Pak. komad	Težina kg/100 kom.	Br. art.
DTG-2C RW1	bijela	1	1,100	6119214
DTG-2C AL1	lak od aluminija	1	1,100	6119218

PC Polikarbonat

Nosivi okvir tip C prikladan je za prihvat sljedećih komunikacijskih modula: BTR (oblik Keystone): kat. 6A modul i UAE modul; Corning: modul s prihvatom Keystone; CobiNet: CobiDat KS Modul; Dätwyler: KS-TS, MS-K iKU-T; ECU: E-Stone; Harting: Prelink Keystone Cat.6A, Fixlink Keystone Cat.6A; Komos: KDM 500 Modul; Leoni Kerpen: MegaLine-Connect45 moduli Keystone; OBO: tip ASM-C6A i ASM-C6A G; R&M: Kat. 6A s pričvršćenjem Keystone; Rutenbeck: UM i UMflex; SETEC: UKJ i XKJ; Telegärtner: AMJ i UMJ.

Nosivi okvir, 1 modul, kosi izlaz, tip C

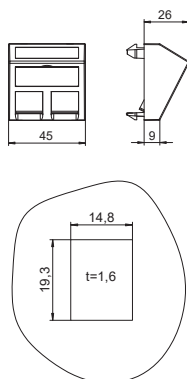

Tip	Boja	Pak. komad	Težina kg/100 kom.	Br. art.
DTS-2C RW1	bijela	1	1,500	6119250
DTS-2C AL1	lak od aluminija	1	1,500	6119254

PC Polikarbonat

Nosivi okvir tip C prikladan je za prihvat sljedećih komunikacijskih modula: BTR (oblik Keystone): kat. 6A modul i UAE modul; Corning: modul s prihvatom Keystone; CobiNet: CobiDat KS Modul; Dätwyler: KS-TS, MS-K iKU-T; ECU: E-Stone; Harting: Prelink Keystone Cat.6A, Fixlink Keystone Cat.6A; Komos: KDM 500 Modul; Leoni Kerpen: MegaLine-Connect45 moduli Keystone; OBO: tip ASM-C6A i ASM-C6A G; R&M: Kat. 6A s pričvršćenjem Keystone; Rutenbeck: UM i UMflex; SETEC: UKJ i XKJ; Telegärtner: AMJ i UMJ.

Komunikacijska priključnica RJ45, kat. 6A (ISO), neoklopljena

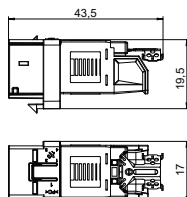

Tip	Pak. komad	Težina kg/100 kom.	Br. art.
ASM-C6A	1	1,050	6117348

Komunikacijska priključnica kat 6A (ISO) neoklopljena, s jednim priključnim mjestom RJ45. Uključeni poklopac za zaštitu od prašine, vezica za kabele, pričvrtni okvir Keystone i upute za montažu. Prikladna za ugradnju u nosive okvir tip DTG-2C i DTS-2C, nosivu pločicu tip MTM 2C i MTM 3C, montažnu pločicu MPR2 2C, montažni nosač MTGE2 2C, MTGE2 15 2C i MTGE2 F 2C.

Komunikacijska priključnica RJ45, kat. 6A (ISO), oklopljena

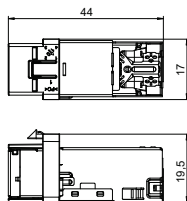

Tip	Pak. komad	Težina kg/100 kom.	Br. art.
ASM-C6A G	1	1,630	6117348

Komunikacijska priključnica kat 6A (ISO) oklopljena, s jednim priključnim mjestom RJ45. Uključen EMC zaštitni poklopac, poklopac za zaštitu od prašine, vezica za kabele, pričvrtna pločica Keystone i upute za montažu. Prikladna za ugradnju u nosive okvir tip DTG-2C i DTS-2C, nosivu pločicu tip MTM 2C i MTM 3C, montažnu pločicu MPR2 2C, montažni nosač MTGE2 2C, MTGE2 15 2C i MTGE2 F 2C.

Komunikacijska priključnica kat.5, neoklopljena, Snap-In

Tip	Pak. komad	Težina kg/100 kom.	Br. art.
ASM-C5 S	1	1,120	6117347

Komunikacijska priključnica kat 5 neoklopljena, s jednim priključnim mjestom RJ 45. Uključeni poklopac za zaštitu od prašine, vezica za kabele, pričvrсни okvir Snap-In i upute za montažu. Prikladna za ugradnju u nosivi okvir tip MTM 2C i MTM 3C, montažnu pločicu MPR2 2C, montažni nosač MTGE2 2C, MTGE2 15 2C i MTGE2 F 2C.

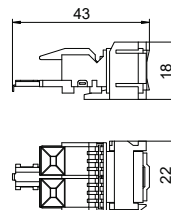

Nosivi okvir, širine modula 1/1, ravni izlaz, tip A

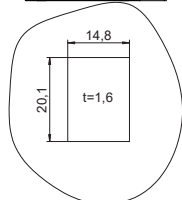
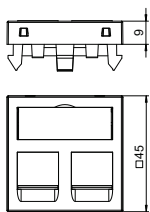

Tip	Boja	Pak. komad	Težina kg/100 kom.	Br. art.
DTG-2A RW1	bijela	1	1,100	6119202
DTG-2A AL1	lak od aluminija	1	1,100	6119206

PC Polikarbonat

Nosivi okvir s ravnim izlazom i poteznim poklopcem za prihvat dva komunikacijska modula RJ45. Za vodoravnu i okomitu ugradnju. Tip A ima montažni otvor od 20,10 x 14,80 mm i namijenjen je za direktno pričvršćivanje modula u montažnom otvoru.

Nosivi okvir tip A namijenjen je za prihvat sljedećih komunikacijskih modula: AMP TYCO (bez poklopca za zaštitu od prašine): SL serije 110Connect i serije SL Toolless; BrandRex: moduli s brojem artikla koji završavaju na ...JAKS000CR i ...JAKU002; Nexans: LANmark RJ45 s plavim Adapter-Clip, LANmark GG45 s metalnim Clip-om.

Nosivi okvir, širine modula 1/1, kosi izlaz, tip A

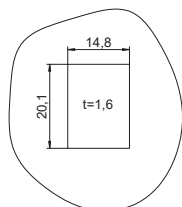
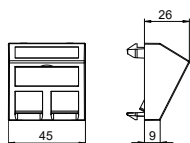

Tip	Boja	Pak. komad	Težina kg/100 kom.	Br. art.
DTS-2A RW1	bijela	1	2,000	6119238
DTS-2A AL1	lak od aluminija	1	1,500	6119242

PC Polikarbonat

Nosivi okvir s kosim izlazom i poteznim poklopcem, za prihvat dva komunikacijska modula RJ45. Za vodoravnu i okomitu ugradnju. Tip A ima montažni otvor od 20,10 x 14,80 mm i namijenjen je za direktno pričvršćivanje modula u montažnom otvoru.

Nosivi okvir tip A namijenjen je za prihvat sljedećih komunikacijskih modula: AMP TYCO (bez poklopca za zaštitu od prašine): SL serije 110Connect i serije SL Toolless; BrandRex: moduli s brojem artikla koji završavaju na ...JAKS000CR i ...JAKU002; Nexans: LANmark RJ45 s plavim Adapter-Clip, LANmark GG45 s metalnim Clip-om.

Nosivi okvir, širine modula 1/1, ravni izlaz, tip B

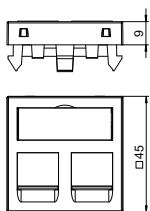

Tip	Boja	Pak. komad	Težina kg/100 kom.	Br. art.
DTG-2B RW1	bijela	1	1,100	6119208
DTG-2B AL1	lak od aluminija	1	1,100	6119212

PC Polikarbonat

Nosivi okvir s ravnim izlazom i poteznim poklopcem za prihvat dva komunikacijska modula RJ45. Za vodoravnu i okomitu ugradnju. Tip B ima montažni otvor od 19,35/21,55 X 14,85 mm i namijenjen je za direktno pričvršćivanje modula u montažnom otvoru.

Nosivi okvir tip B namijenjen je za prihvat sljedećih priključnih modula: BTR (oblik modula): Cat. 6A modul, E-DAT modul i UAE modul; Dätwyler: MS i MS-N, Leoni Kerpen: VarioKeystone modul Kat. 6A i MegaLine-Connect100 modul Kat.6A i 8C7A.

Nosivi okvir, širine modula 1/1, kosi izlaz, tip B

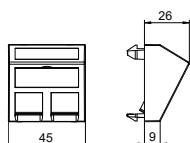

Tip	Boja	Pak. komad	Težina kg/100 kom.	Br. art.
DTS-2B RW1	bijela	1	1,500	6119244
DTS-2B AL1	lak od aluminija	1	1,500	6119248

PC Polikarbonat

Nosivi okvir s kosim izlazom i poteznim poklopcem, za prihvat dva komunikacijska modula RJ45. Za vodoravnu i okomitu ugradnju. Tip B ima montažni otvor od 19,35/21,55 X 14,85 mm i namijenjen je za direktno pričvršćivanje modula u montažnom otvoru.

Nosivi okvir tip B namijenjen je za prihvat sljedećih priključnih modula: BTR (oblik modula): Cat. 6A modul, E-DAT modul i UAE modul; Dätwyler: MS i MS-N, Leoni Kerpen: VarioKeystone modul Kat. 6A i MegaLine-Connect100 modul Kat.6A i 8C7A.

Nosivi okvir, širine modula 1/1, ravni izlaz, tip C

Tip	Boja	Pak. komad	Težina kg/100 kom.	Br. art.
DTG-2C RW1	bijela	1	1,100	6119214
DTG-2C AL1	lak od aluminija	1	1,100	6119218

PC Polikarbonat

Nosivi okvir s ravnim izlazom i poteznim poklopcem za prihvat dva komunikacijska modula RJ45. Za vodoravnu i okomitu ugradnju. Tip C ima montažni otvor od 19,30 x 14,80 mm i namijenjen je za direktno pričvršćivanje modula u montažnom otvoru.

Nosivi okvir tip C prikladan je za prihvat sljedećih komunikacijskih modula: BTR (oblik Keystone): kat. 6A modul i UAE modul; Corning: modul s prihvatom Keystone; CobiNet: CobiDat KS Modul; Dätwyler: KS-TS, MS-K iKU-T; EKV: E-Stone; Harting: Prelink Keystone Cat.6A, Fixlink Keystone Cat.6A; Komos: KDM 500 Modul; Leoni Kerpen: MegaLine-Connect45 moduli Keystone; OBO: tip ASM-C6A i ASM-C6A G; R&M: Kat. 6A s pričvršćenjem Keystone; Rutenbeck: UM i UMflex; SETEC: UKJ i XKJ; Telegärtner: AMJ i UMJ.

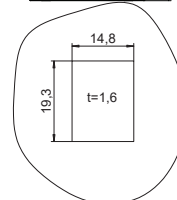
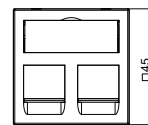
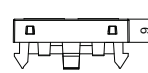

Nosivi okvir, 1 modul, kosi izlaz, tip C

Tip	Boja	Pak. komad	Težina kg/100 kom.	Br. art.
DTS-2C RW1	bijela	1	1,500	6119250
DTS-2C AL1	lak od aluminija	1	1,500	6119254

PC Polikarbonat

Nosivi okvir s kosim izlazom i poteznim poklopcem, za prihvat dva komunikacijska modula RJ45. Za vodoravnu i okomitu ugradnju. Tip C ima montažni otvor od 19,30 x 14,80 mm i namijenjen je za direktno pričvršćivanje modula u montažnom otvoru.

Nosivi okvir tip C prikladan je za prihvat sljedećih komunikacijskih modula: BTR (oblik Keystone): kat. 6A modul i UAE modul; Corning: modul s prihvatom Keystone; CobiNet: CobiDat KS Modul; Dätwyler: KS-TS, MS-K iKU-T; EKV: E-Stone; Harting: Prelink Keystone Cat.6A, Fixlink Keystone Cat.6A; Komos: KDM 500 Modul; Leoni Kerpen: MegaLine-Connect45 moduli Keystone; OBO: tip ASM-C6A i ASM-C6A G; R&M: Kat. 6A s pričvršćenjem Keystone; Rutenbeck: UM i UMflex; SETEC: UKJ i XKJ; Telegärtner: AMJ i UMJ.

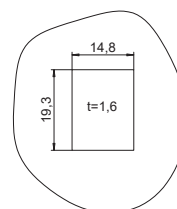
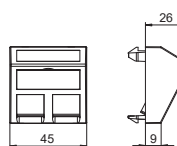

Nosivi okvir, 1 modul, ravni izlaz, tip RM

Tip	Boja	Pak. komad	Težina kg/100 kom.	Br. art.
DTG-2RM RW1	bijela	1	1,100	6119292
DTG-2RM AL1	lak od aluminija	1	1,100	6119296

PC Polikarbonat

Nosivi okvir s ravnim izlazom i poteznim poklopcem za prihvat dva komunikacijska modula RJ45. Za vodoravnu i okomitu ugradnju. Tip RM ima specijalni prihvat za indirektnu montažu komunikacijskih modula.

Nosivi okvir tip RM prikladan je za prihvat sljedećih modula: tip ASM-C5, ASM-C5 G, ASM-C6 i ASM-C6 G; R&M: kat 5 i kat 6 moduli bez prihvatne pločice.

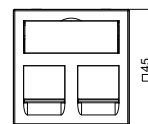
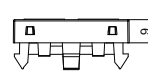

Nosivi okvir, 1 modul, kosi izlaz, tip RM

Tip	Boja	Pak. komad	Težina kg/100 kom.	Br. art.
DTS-2RM RW1	bijela	1	2,900	6119298
DTS-2RM AL1	lak od aluminija	1	2,900	6119302

PC Polikarbonat

Nosivi okvir s kosim izlazom i poteznim poklopcem, za prihvat dva komunikacijska modula RJ45. Za vodoravnu i okomitu ugradnju. Tip RM ima specijalni prihvat za indirektnu montažu komunikacijskih modula.

Nosivi okvir tip RM prikladan je za prihvat sljedećih modula: tip ASM-C5, ASM-C5 G, ASM-C6 i ASM-C6 G; R&M: kat 5 i kat 6 moduli bez prihvatne pločice.

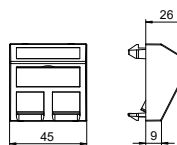

D-Sub9 priključnica, 1 modul, ravna, s priključnim kabelom

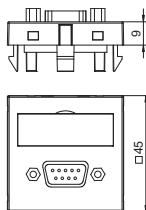

Tip	Boja	Pak. komad	Težina kg/100 kom.	Br. art.
MTG-DB9 F RW1	bijela	1	5,200	6104682
MTG-DB9 F AL1	lak od aluminija	1	5,200	6104688

PC Polikarbonat

Multimedijski okvir s D-sub9 priključnicom, ravni, s natpisnom pločicom i kratkim D-Sub9 priključnim kabelom (RS232) u izvedbi utičnica-utičnica. Za vodoravnu i okomitu ugradnju.

D-Sub9 priključnica, kosa, s priključnim kabelom

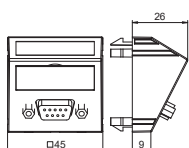

Tip	Boja	Pak. komad	Težina kg/100 kom.	Br. art.
MTS-DB9 F RW1	bijela	1	5,400	6104694

PC Polikarbonat

Multimedijski okvir s D-sub9 priključnicom, kosi, s natpisnom pločicom i kratkim D-Sub9 priključnim kabelom (RS232) u izvedbi utičnica-utičnica. Za vodoravnu i okomitu ugradnju.

USB 2.0 / 3.0 priključnica, ravna, 1 modul, spoj s vijcima

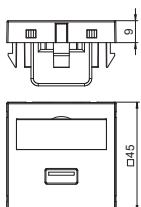

Tip	Boja	Pak. komad	Težina kg/100 kom.	Br. art.
MTG-U3A S RW1	bijela	1	2,500	6104874

PC Polikarbonat

Multimedijski nosivi okvir s USB 3.0 priključnicom, ravni, s natpisnim poljem i USB 3.0 utičnica tipa A s vijčanim priključkom. Za vodoravnu i okomitu ugradnju.

USB 2.0 / 3.0 priključnica, 1 modul, kosa, spoj s vijcima

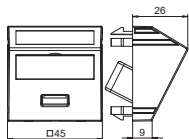

Tip	Boja	Pak. komad	Težina kg/100 kom.	Br. art.
MTS-U3A S RW1	bijela	1	2,700	6104886
MTS-U3A S AL1	lak od aluminija	1	2,700	6104892

PC Polikarbonat

Multimedijski nosivi okvir s USB 3.0 priključnicom, kosi, s natpisnim poljem i USB 3.0 utičnica tipa A s vijčanim priključkom. Za vodoravnu i okomitu ugradnju.

USB 2.0 / 3.0 priključnica, 1 modul, ravna, s priključnim kabelom

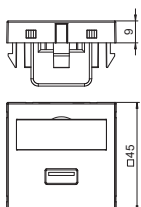

Tip	Boja	Pak. komad	Težina kg/100 kom.	Br. art.
MTG-U3A F RW1	bijela	1	6,000	6104922
MTG-U3A F AL1	lak od aluminija	1	6,000	6104928

PC Polikarbonat

Multimedijski nosivi okvir s USB 3.0 priključnicom, ravni, s natpisnim poljem i kratkim USB 3.0 kabelom tip A u izvedbi utičnica-utičnica. Za vodoravnu i okomitu ugradnju.

USB 2.0 / 3.0 priključnica, 1 modul, kosa, s priključnim kabelom

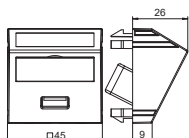

Tip	Boja	Pak. komad	Težina kg/100 kom.	Br. art.
MTS-U3A F RW1	bijela	1	6,200	6104934
MTS-U3A F AL1	lak od aluminija	1	6,200	6104940

PC Polikarbonat

Multimedijski nosivi okvir s USB 3.0 priključnicom, kosi, s natpisnim poljem i kratkim USB 3.0 kabelom tip A u izvedbi utičnica-utičnica. Za vodoravnu i okomitu ugradnju.

DVI-I priključnica, 1 modul, ravna, s priključnim kabelom

Tip	Boja	Pak. komad	Težina kg/100 kom.	Br. art.
MTG-DVI F RW1	bijela	1	6,000	6104754
MTG-DVI F AL1	lak od aluminija	1	6,000	6104760

PC Polikarbonat

Multimedijски nosivi okvir s DVI-I priključnicom, ravni, s natpisnim poljem i kratkim DVI-I priključnim kabelom u izvedbi utičnica-utičnica. Za vodoravnu i okomitu ugradnju.

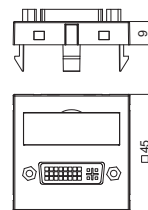

DVI-I priključnica, 1 modul, kosa, s priključnim kabelom

Tip	Boja	Pak. komad	Težina kg/100 kom.	Br. art.
MTS-DVI F AL1	lak od aluminija	1	6,200	6104772

PC Polikarbonat

Multimedijски nosivi okvir s DVI-I priključnicom, kosi, s natpisnim poljem i kratkim DVI-I priključnim kabelom u izvedbi utičnica-utičnica. Za vodoravnu i okomitu ugradnju.

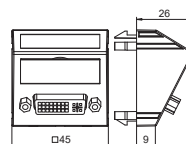

HDMI priključnica, 1 modul, ravna, spoj s vijcima

Tip	Boja	Pak. komad	Težina kg/100 kom.	Br. art.
MTG-HD S RW1	bijela	1	3,200	6104802

PC Polikarbonat

Multimedijски nosivi okvir s HDMI priključnicom, ravni, s natpisnim poljem, HDMI utičnicom i vijčanim priključkom. Za vodoravnu i okomitu ugradnju.

Uputa: ožičenje elektroelemenata u Rapid 45 parapetnim kanalima i instalacijskim stupićima ISSR..45 / ISSD..45 zbog dimenzija elemenata nije moguće.

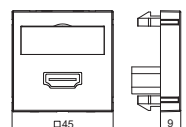

HDMI priključnica, 1 modul, kosa, spoj s vijcima

Tip	Boja	Pak. komad	Težina kg/100 kom.	Br. art.
MTS-HD S RW1	bijela	1	3,400	6104814

PC Polikarbonat

Multimedijски nosivi okvir s HDMI priključnicom, kosi, s natpisnim poljem, HDMI utičnicom i vijčanim priključkom. Za vodoravnu i okomitu ugradnju.

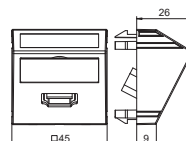

HDMI priključnica, ravna, s priključnim kabelom

Tip	Boja	Pak. komad	Težina kg/100 kom.	Br. art.
MTG-HD F RW1	bijela	1	6,000	6104826
MTG-HD F AL1	lak od aluminija	1	6,000	6104832

PC Polikarbonat

Multimedijски nosivi okvir s HDMI priključnicom, ravni, s natpisnim poljem i kratkim HDMI priključnim kabelom u izvedbi utičnica-utičnica. Za vodoravnu i okomitu ugradnju.

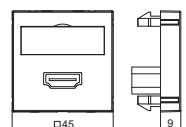

HDMI priključnica, kosa, s priključnim kabelom

Tip	Boja	Pak. komad	Težina kg/100 kom.	Br. art.
MTS-HD F RW1	bijela	1	6,200	6104838
MTS-HD F AL1	lak od aluminija	1	6,200	6104844

PC Polikarbonat

Multimedijски nosivi okvir s HDMI priključnicom, kosi, s natpisnim poljem i kratkim HDMI priključnim kabelom u izvedbi utičnica-utičnica. Za vodoravnu i okomitu ugradnju.

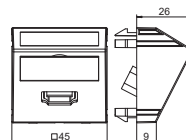

VGA priključnica, kosi izlaz, s priključnim kabelom

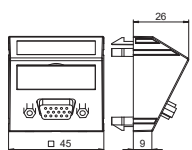

Tip	Boja	Pak. komad	Težina kg/100 kom.	Br. art.
MTS-VGA F RW1	bijela	1	5,400	6104670

PC Polikarbonat

Multimedijski nosivi okvir s VGA priključnicom, kosi, s natpisnim poljem i kratkim VGA priključnim kabelom (HD15) u izvedbi utičnica-utičnica. Za vodoravnu i okomitu ugradnju.

Video-cinch priključnica, ravna, spojevi lemljenjem

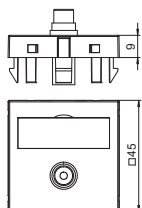

Tip	Boja	Pak. komad	Težina kg/100 kom.	Br. art.
MTG-R L RW1	bijela	1	1,500	6104970
MTG-R L AL1	lak od aluminija	1	1,500	6104976

PC Polikarbonat

Multimedijski nosivi okvir s Cinch video priključnicom, ravni, s natpisnim poljem i Cinch priključnicom (RCA) sa spojevima za lemljenje, žute boje. Za vodoravnu i okomitu ugradnju.

Audio-cinch spojnica, kosa

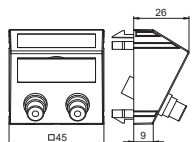

Tip	Boja	Pak. komad	Težina kg/100 kom.	Br. art.
MTS-2R F RW1	bijela	1	2,700	6105078

PC Polikarbonat

Multimedijski nosivi okvir s dvije cinch spojnice audio R / L, kosi,, s natpisnim poljem i dvije cinch spojnice (RCA) u izvedbi utičnica-utičnica, crvene i bijele boje. Za vodoravnu i okomitu ugradnju.

Component Video priključnica, ravna, spojevi lemljenjem

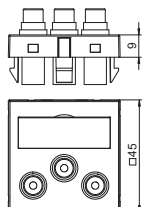

Tip	Boja	Pak. komad	Težina kg/100 kom.	Br. art.
MTG-3R L RW1	bijela	1	3,200	6105114
MTG-3R L AL1	lak od aluminija	1	3,200	6105120

PC Polikarbonat

Multimedijski nosivi okvir s tri Cinch priključnice za component video, ravni, s natpisnim poljem i tri cinch priključnice (RCA) sa spojevima za lemljenje, žuto / zeleno / plave boje. Za vodoravnu i okomitu ugradnju.

Audio/video-cinch priključnica, ravna, spojevi lemljenjem

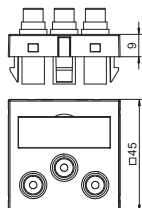

Tip	Boja	Pak. komad	Težina kg/100 kom.	Br. art.
MTG-12R L RW1	bijela	1	3,200	6105162

PC Polikarbonat

Multimedijski nosivi okvir s tri Cinch priključnice za audio-video, ravni, s natpisnim poljem i tri Cinch priključnice (RCA) sa spojevima za lemljenje, žuto / crveno / bijele boje. Za vodoravnu i okomitu ugradnju.

Audio/video-cinch spojnica, kosa

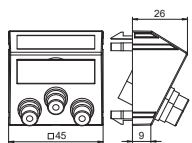

Tip	Boja	Pak. komad	Težina kg/100 kom.	Br. art.
MTS-12R F RW1	bijela	1	3,400	6105198

PC Polikarbonat

Multimedijski nosivi okvir s tri Cinch spojnice za audio-video, kosi, s natpisnim poljem i tri Cinch spojnice (RCA) u izvedbi utičnica-utičnica, žuto/crveno/bijele boje. Za vodoravnu i okomitu ugradnju.

XLR priključnica, ravna, 3-polna, spojevi lemljenjem

Tip	Boja	Pak. komad	Težina kg/100 kom.	Br. art.
MTG-X3F L RW1	bijela	1	3,000	6105210

PC Polikarbonat

Multimedijски nosivi okvir s XLR priključnicom, ravni, bez natpisnog polja, XLR utičnica 3-polna sa spojevima za lemljenje. Za vodoravnu i okomitu ugradnju.

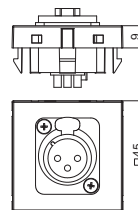

XLR muška priključnica, ravna, 3-polna, spojevi lemljenjem

Tip	Boja	Pak. komad	Težina kg/100 kom.	Br. art.
MTG-X3M L RW1	bijela	1	3,000	6105222

PC Polikarbonat

Multimedijски nosivi okvir s XLR priključnicom, ravni, bez natpisnog polja, XLR utikač 3-polni sa spojevima za lemljenje. Za vodoravnu i okomitu ugradnju.

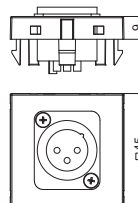

BNC spojnica, ravna

Tip	Boja	Pak. komad	Težina kg/100 kom.	Br. art.
MTG-BC F RW1	bijela	1	1,500	6105018

PC Polikarbonat

Multimedijски nosivi okvir s BNC spojnicom, ravni, s natpisnim poljem i BNC spojnicom u izvedbi utičnica-utičnica. Za vodoravnu i okomitu ugradnju.

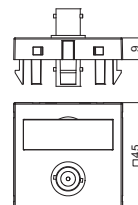

2x BNC spojnica, ravna

Tip	Boja	Pak. komad	Težina kg/100 kom.	Br. art.
MTG-2BC F RW1	bijela	1	2,500	6105090

PC Polikarbonat

Multimedijски nosivi okvir s dvije BNC spojnice, ravni, s natpisnim poljem i dvije BNC spojnice u izvedbi utičnica-utičnica. Za vodoravnu i okomitu ugradnju.

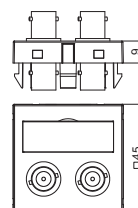

Antenska priključnica, 1 modul, TV / Radio / SAT, završna

Tip	Boja	Pak. komad	Težina kg/100 kom.	Br. art.
ANT-3SD RW1	bijela	1	11,596	6105282
ANT-3SD AL1	lak od aluminija	1	11,000	6105286

PC Polikarbonat

Antenska priključnica za BK i satelitski prijem sa priključkom za TV, radio i SAT.

Frekvencija: 5-2150 MHz
 Rastavna zvučna izolacija:
 5-862 MHz - 1 dB
 950-2150 MHz - 2 dB
 Izolacija povratnog kanala: 14 dB
 Klasa zaštite od elektromagnetnih valova A

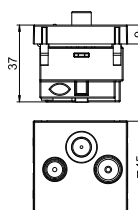

Modul 45®, instalacijske komponente

Slijepi poklopac, širine modula 1/2

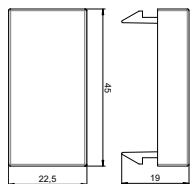

Tip	Boja	Pak. komad	Težina kg/100 kom.	Br. art.
ADP-B RW0.5	bijela	10	0,400	6117414

Slijepi poklopac za prazna polja (širine modula 1/2).

Slijepi poklopac, 1 modul

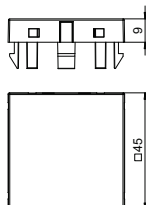

Tip	Boja	Pak. komad	Težina kg/100 kom.	Br. art.
ADP-B RW1	bijela	10	0,800	6117406

Slijepi poklopac za prazna polja (širine modula 1).



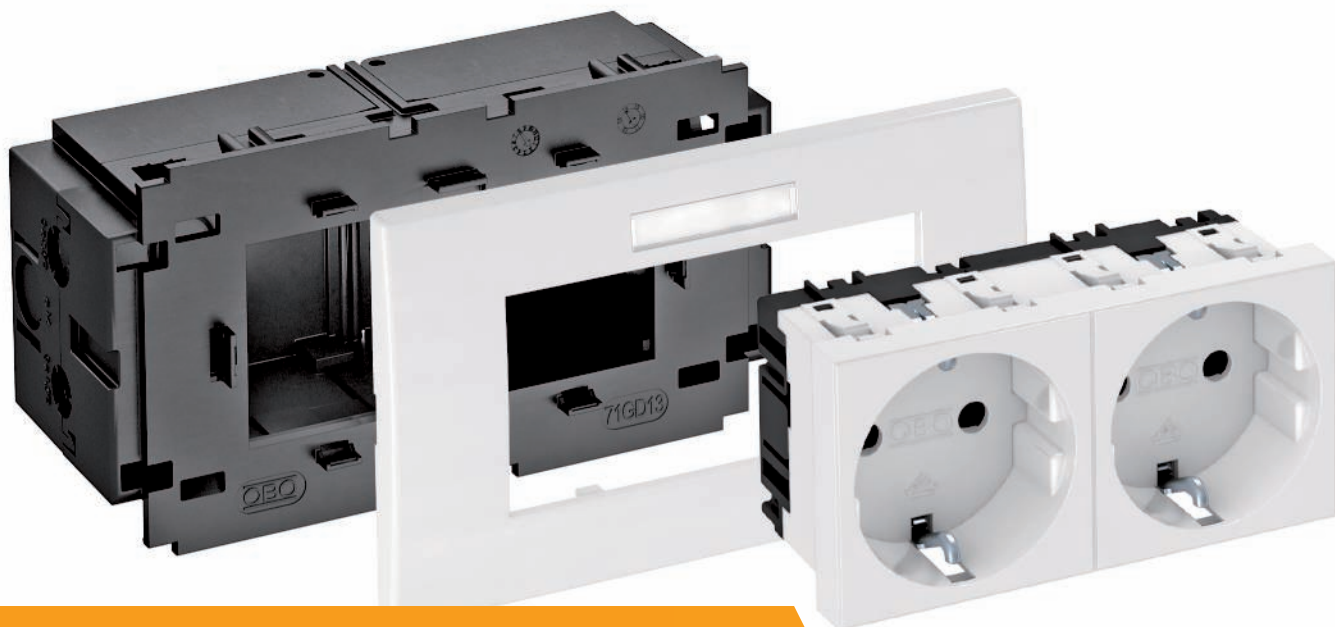

Modul 45® i standardni elektroelementi za parapetne kanale i medijske stupiće s otvorom 80



Elektroelementi Modul 45 tvrtke OBO Bettermann su kompaktni i štede prostor. Stoga su idealni za primjenu u parapetnim kanalima i medijskim stupićima. Pomoću sustava Modul 45 optimalno se iskorištava ograničeni prostor za instalaciju.

Prednosti sustava Modul 45:

- Ušteda prostora zahvaljujući kompaktnom obliku
- Modularna izvedba
- Jednostavno i brzo planiranje
- Jednostavna montaža
- Velika efikasnost zbog uštede na vremenu i troškovima
- Široke mogućnosti primjene
- Jednostavna izmjena



Modul 45® i standardni elektroelementi za parapetne kanale i medijske stupiće s otvorom 80

	Modul 45®, opremljene ugradne jedinice za sustave 80	38
	Modul 45®, ugradnja elektroelemenata u sustave kanala 80	41
	Ugradnja standardnih elektroelemenata u sustave kanala 80	44

Priključna jedinica AR45, 1-struka

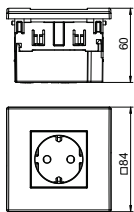

Tip	Boja	Pak. komad	Težina kg/100 kom.	Br. art.
SDE-RW D0RW1	bijela	4	10,700	6119401
SDE-RW D0GN1	zeleno	4	10,700	6119402
SDE-RW D0RT1	crvena	4	10,700	6119403

PC Polikarbonat

Opremljena priključna jedinica bez natpisnog polja, prikladna za ugradnju u parapetne kanale Rapid 80. Priključna jedinica se sastoji od :

- 1-struka ugradna kutija tip 71GD8-2.
- 1-struka priključnica sa zaštitnim kontaktom, s utičnim smjerom od 0°, boja: vidi tablicu.
- 1-struki ukrasni okvir AR45, bez natpisnog polja, bijele boje.

Priključna jedinica AR45, 2-struka

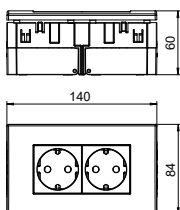

Tip	Boja	Pak. komad	Težina kg/100 kom.	Br. art.
SDE-RW D0RW2	bijela	2	19,000	6119407
SDE-RW D0GN2	zeleno	2	19,000	6119408
SDE-RW D0RT2	crvena	2	19,000	6119409

PC Polikarbonat

Opremljena priključna jedinica bez natpisnog polja, prikladna za ugradnju u parapetne kanale Rapid 80. Priključna jedinica se sastoji od:

- 2-struka ugradna kutija tip 71GD13
- 2-struka priključnica sa zaštitnim kontaktom, s utičnim smjerom 0°, boja: vidi tablicu
- 2-struki ukrasni okvir AR45, bez natpisnog polja, bijele boje

Priključna jedinica AR45, 3-struka

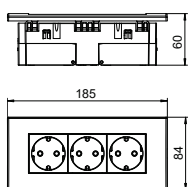

Tip	Boja	Pak. komad	Težina kg/100 kom.	Br. art.
SDE-RW D0RW3	bijela	2	23,300	6119414
SDE-RW D0GN3	zeleno	2	23,300	6119415
SDE-RW D0RT3	crvena	2	23,300	6119413

PC Polikarbonat

Opremljena priključna jedinica bez natpisnog polja, prikladna za ugradnju u parapetne kanale Rapid 80. Priključna jedinica se sastoji od:

- 3-struka ugradna kutija tip 71GD9-2:
- 3-struka priključnica sa zaštitnim kontaktom, s utičnim smjerom 0°, boja: vidi tablicu
- 3-struki ukrasni okvir AR45, bez natpisnog polja, bijele boje

Priključna jedinica AR45, 2-struka, s natpisnim poljem za vodoravnu instalaciju

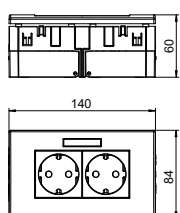

Tip	Boja	Pak. komad	Težina kg/100 kom.	Br. art.
SDE-RW D0RW2B	bijela	2	19,000	6119427
SDE-RW D0RT2B	crvena	2	19,000	6119429

PC Polikarbonat

Opremljena priključna jedinica bez natpisnog polja, prikladna za ugradnju u parapetne kanale Rapid 80. Priključna jedinica se sastoji od:

- 2-struka ugradna kutija tip 71GD13:
- 2-struka priključnica sa zaštitnim kontaktom, s utičnim smjerom 0°, boja: vidi tablicu
- 2-struki ukrasni okvir AR45, s natpisnim poljem, tip AR45-BF..., bijele boje

Priključna jedinica AR45, 3-struka, s natpisnim poljem za vodoravnu instalaciju

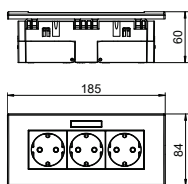

Tip	Boja	Pak. komad	Težina kg/100 kom.	Br. art.
SDE-RW D0RW3B	bijela	2	23,300	6119433
SDE-RW D0RT3B	crvena	2	23,300	6119435

PC Polikarbonat

Opremljena priključna jedinica bez natpisnog polja, prikladna za ugradnju u parapetne kanale Rapid 80. Priključna jedinica se sastoji od:

- 3-struka ugradna kutija tip 71GD9-2:
- 3-struka priključnica sa zaštitnim kontaktom, s utičnim smjerom 0°, boja: vidi tablicu
- 3-struki ukrasni okvir s natpisnim poljem tip AR45-BF..., bijele boje

Ugradna kutija s CEE priključnicom, 16 A

Tip	Boja	Pak. komad	Težina kg/100 kom.	Br. art.
CEE16E2	sivo	1	34,110	6288612

PA Poliamid

Ugradna kutija za ugradnju CEE priključnice u parapetne kanale s otvorom sustava od 80 mm, sastoji se od:

- ugradna kutija
- montažni materijal
- CEE priključnica 16 A

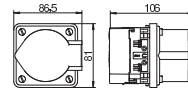

Ugradna kutija s CEE priključnicom, 16 A

Tip	Boja	Pak. komad	Težina kg/100 kom.	Br. art.
71GDCEE16	grafitno crna	1	31,100	6119483

PA Poliamid

Ugradna kutija za ugradnju 3-polne ili 5-polne priključnice 16 A ili 32 A.

Pakiranje:

- 1 ugradna kutija s prihvatom u 4 točke od 52 x 52 mm do 70 x 70 mm
- 1 ukrasni poklopac bijele boje
- 2 obujmice za rasterećenje kabela s opletom do Ø 18 mm
- 2 zasuna za pričvršćivanje u kanalima s C-profilom
- 1 CEE priključnica 16 A s montažnim priborom

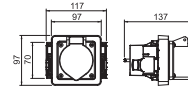

Ugradna kutija s CEE priključnicom, 32 A

Tip	Boja	Pak. komad	Težina kg/100 kom.	Br. art.
71GDCEE32	grafitno crna	1	37,200	6119485

PA Poliamid

Ugradna kutija za ugradnju 3-polne ili 5-polne priključnice 16 A ili 32 A.

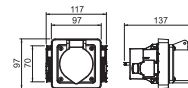

Ugradna jedinica AR45, za 2 TE

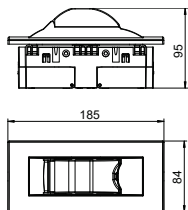

Tip	Boja	Pak. komad	Težina kg/100 kom.	Br. art.
IKR-6 RW	bijela	1	19,000	6119319

PC Polikarbonat

Ugradna jedinica za prihvat zaštitnih uređaja, poput sigurnosnih sklopki ili FI-zaštitnih prekidača do maks. 2 TE, prikladno za ugradnju u kanale ugradnih elemenata Rapid 80 i instalacijskih stupića ISS.

Ugradna se jedinica sastoji od:

- ugradne kutije, 3-struke, tip 71GD9-2
- poklopca uključ. PVC nosivi stremen za 2 TE, boja: vidi tablicu
- poklopac AR45, 3-struki, bez dodatka za opis, boja: čista bijela

Ugradna kutija, 1-struka, za Modul 45®



Tip	Boja	Pak. komad	Težina kg/100 kom.	Br. art.
71GD8-2	sivo	1	5,900	6288569

PA Poliamid

1-struka ugradna kutija za elektroelemente Modul 45, s preklopnim te po potrebi odvojivim dnom kutije za brzo i jednostavno spajanje kabela, s otvorima za presjek kabela do 14 mm.

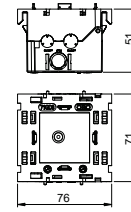

Montažni okvir, 1-struki, za Modul 45

Tip	Boja	Pak. komad	Težina kg/100 kom.	Br. art.
71MT1 45	svijetlo siva	10	2,000	6288572

PA Poliamid

1-struki montažni okvir za sustave za prijenos podataka serije Modul 45 i priključnice Modul 45connect sa zaštitnim kontaktom i Wieland priključkom.

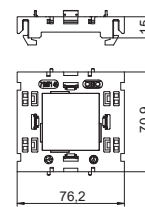

Ukrasni okvir AR45, 1-struki

Tip	Boja	Pak. komad	Težina kg/100 kom.	Br. art.
AR45-F1 RW	bijela	1	1,600	6119322
AR45-F1 AL	lak od aluminija	1	1,600	6119326

PC Polikarbonat

Ukrasni okvir za Modul 45 elektroelemente, 1-struki, bez natpisnog polja, za okomitu i vodoravnu instalaciju elemenata, za ugradnu kutiju 71GD8-2.

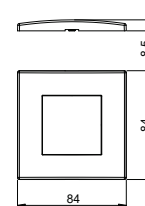

Ukrasni okvir AR45, 1-struki s natpisnim poljem za vodoravnu instalaciju elemenata

Tip	Boja	Pak. komad	Težina kg/100 kom.	Br. art.
AR45-BF1 AL	lak od aluminija	1	1,500	6119336

PC Polikarbonat

Ukrasni okvir za Modul 45 elektroelemente, 1-struki, s natpisnim poljem za vodoravnu instalaciju elemenata, za ugradnu kutiju 71GD8-2.

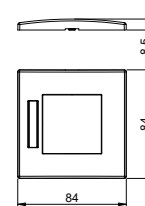

Ukrasni okvir AR45, 1-struki s natpisnim poljem za okomitu instalaciju elemenata

Tip	Boja	Pak. komad	Težina kg/100 kom.	Br. art.
AR45-BSF1 RW	bijela	1	1,500	6119338
AR45-BSF1 AL	lak od aluminija	1	1,500	6119340

PC Polikarbonat

Ukrasni okvir za Modul 45 elektroelemente, 1-struki, s natpisnim poljem za okomitu instalaciju elemenata, za ugradnu kutiju 71GD8-2.

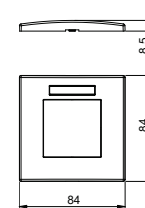

Modul 45® 2-struka rješenja

Ugradna kutija, 2-struka, Modul 45

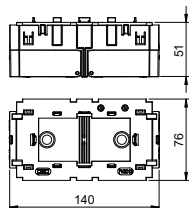

Tip

71GD13

PA Poliamid

2-struka ugradna kutija za elektroelemente Modul 45, za brzo i jednostavno spajanje kabela
osnova kutija se otvara i po potrebi se može ukloniti, s otvorima za presjek kabela do 14 mm.

Pak. komad	Težina kg/100 kom.	Br. art.
1	11,000	6288583

Montažni okvir, 2-struki, za Modul 45®

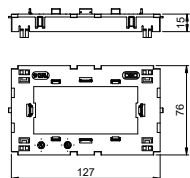

Tip

71MT2 45

PA Poliamid

2-struki montažni okvir za sustave za prijenos podataka serije Modul 45 i priključnice Modul 45connect sa zaštitnim kontaktom i Wieland priključkom.

Pak. komad	Težina kg/100 kom.	Br. art.
5	3,050	6288576

Ukrasni okvir AR45, 2-struki

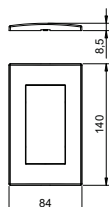

Tip

AR45-F2 RW | bijela

AR45-F2 AL | lak od aluminija

PC Polikarbonat

Ukrasni okvir za Modul 45 elektroelemente, 2-struki, bez natpisnog polja, za okomitu i vodoravnu instalaciju elemenata, za ugradnu kutiju 71GD13 ili u montažni okvir 71MT2 45.

Pak. komad	Težina kg/100 kom.	Br. art.
1	2,320	6119342
1	2,320	6119346

Ukrasni okvir AR45, 2-struki s natpisnim poljem za vodoravnu instalaciju elemenata

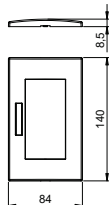

Tip

AR45-BF2 RW | bijela

AR45-BF2 AL | lak od aluminija

PC Polikarbonat

Ukrasni okvir za Modul 45 elektroelemente, 2-struki, s natpisnim poljem za vodoravnu instalaciju elemenata, za ugradnu kutiju 71GD13 ili u montažni okvir 71MT2 45.

Pak. komad	Težina kg/100 kom.	Br. art.
1	2,260	6119352
1	2,260	6119356

Ukrasni okvir AR45, 2-struki s natpisnim poljem za okomitu instalaciju elemenata

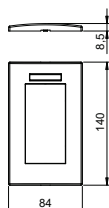

Tip

AR45-BSF2 RW | bijela

AR45-BSF2 AL | lak od aluminija

PC Polikarbonat

Ukrasni okvir za Modul 45 elektroelemente, 2-struki, s natpisnim poljem za okomitu instalaciju elemenata, za ugradnu kutiju 71GD13 ili u montažni okvir 71MT2 45.

Pak. komad	Težina kg/100 kom.	Br. art.
1	2,260	6119362
1	2,260	6119366

Ugradna kutija, 3-struka, Modul 45



Oznaka

Tip	Pak. komad	Težina kg/100 kom.	Br. art.
71GD9-2 ugradna kutija	1	11,600	6288579

PA Poliamid

3-struka ugradna kutija za elektroelemente Modul 45, s preklopnim te po potrebi odvojivim dnom kutije za brzo i jednostavno spajanje kabela, s otvorima za presjek kabela do 14 mm.

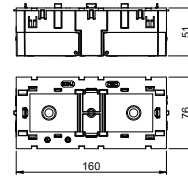

Montažni okvir, 3-struki, za Modul 45

Tip	Pak. komad	Težina kg/100 kom.	Br. art.
71MT3 45-2	5	3,200	6288574

PA Poliamid

2/3-struki montažni okvir za sustave za prijenos podataka serije Modul 45 i priključnice Modul 45connect sa zaštitnim kontaktom i Wieland priključkom.

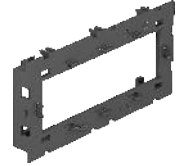
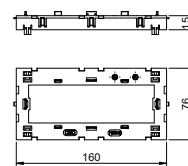

Ukrasni okvir AR45, 3-struki

Tip	Boja	Pak. komad	Težina kg/100 kom.	Br. art.
AR45-F3 RW	bijela	1	2,800	6119372
AR45-F3 AL	lak od aluminija	1	2,800	6119376

PC Polikarbonat

Ukrasni okvir za Modul 45 elektroelemente, 3-struki, bez natpisnog polja, za okomitu i vodoravnu instalaciju elemenata, za ugradnu kutiju 71GD9-2 ili u montažni okvir 71MT3 45-2.

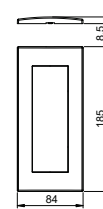

Ukrasni okvir AR45, 3-struki s natpisnim poljem za vodoravnu instalaciju elemenata

Tip	Boja	Pak. komad	Težina kg/100 kom.	Br. art.
AR45-BF3 RW	bijela	1	2,800	6119382
AR45-BF3 AL	lak od aluminija	1	2,800	6119386

PC Polikarbonat

Ukrasni okvir za Modul 45 elektroelemente, 3-struki, s natpisnim poljem za vodoravnu instalaciju elemenata, za ugradnu kutiju 71GD9-2 ili u montažni okvir 71MT3 45-2.

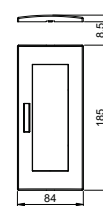

Ukrasni okvir AR45, 3-struki s natpisnim poljem za okomitu instalaciju elemenata

Tip	Boja	Pak. komad	Težina kg/100 kom.	Br. art.
AR45-BSF3 RW	bijela	1	2,800	6119387
AR45-BSF3 AL	lak od aluminija	1	2,800	6119389

PC Polikarbonat

Ukrasni okvir za Modul 45 elektroelemente, 3-struki, s natpisnim poljem za okomitu instalaciju elemenata, za ugradnu kutiju 71GD9-2 ili u montažni okvir 71MT3 45-2.

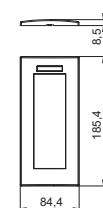

Rješenja za ugradnju standardnih elektroelemenata

Ugradna kutija, 1-struka

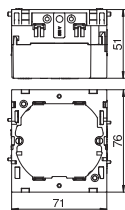

Tip	Boja	Pak. komad	Težina kg/100 kom.	Br. art.
71GD6	sivo	5	5,600	6288610

PA Poliamid

Ugradna kutija za standardne elektroelemente, s preklopnim te po potrebi odvojivim dnom kutije za jednostavno i brzo spajanje kabela, s otvorima za kabele presjeka do 14 mm. Izvedba bez halogena.

Horizontalno pričvršno mjesto 60 mm.

Ugradna kutija, 2-struka

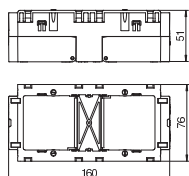

Tip	Boja	Pak. komad	Težina kg/100 kom.	Br. art.
71GD7	sivo	2	11,000	6288611

PA Poliamid

Ugradna kutija za standardne sklopne programe, za ugradnju 2 pojedinačna elektroelementa ili višestruke priključnice sa zaštitnim kontaktom. S podnožjem koje se otvara i koje se po potrebi može ukloniti, za brzi priključak vodiča, s otvorima za presjek kabela do 14 mm. Izvedba bez halogena.

Montažni okvir, 1-struki, za priključnice za prijenos podataka i ELKO elektroelemente

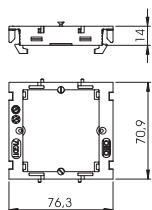

Tip	Boja	Pak. komad	Težina kg/100 kom.	Br. art.
71MTD		5	1,640	6288577

PA Poliamid

Montažni okvir za instalaciju elektroelemenata za prijenos podataka u parapetne kanale serije Rapid 80 i ISS instalacijske stupove s 80 mm otvorom sustava

Ukrasni okvir AR50, 1-struki

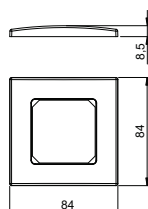

Tip	Boja	Pak. komad	Težina kg/100 kom.	Br. art.
AR50-F1 RW	bijela	1	1,620	6119392
AR50-F1 AL	lak od aluminija	1	1,620	6119396

PC Polikarbonat

Ukrasni okvir za elektroelemente sa središnjom pločicom od 50 mm, 1-struki, bez natpisnog polja, za vodoravnu i okomitu instalaciju elemenata, za montažu na ugradne kutije 71GD6, 71GD11 ili u montažni nosač 71MTD.

Ugradna kutija s CEE priključnicom, 16 A / 32 A

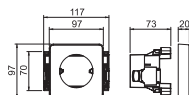

Tip	Boja	Pak. komad	Težina kg/100 kom.	Br. art.
71GDCEE	—	1	13,700	6288635

PA Poliamid

Ugradna kutija za ugradnju 5-polne CEE priključnice 16 A ili 32 A. s prihvatom u 4 točke 60 x 60 mm ili 70 x 70 mm; s obujmicom za rasterećenje kabele do Ø 18 mm; s ekscentričnim zasunom za brzo pričvršćivanje bez vijaka.



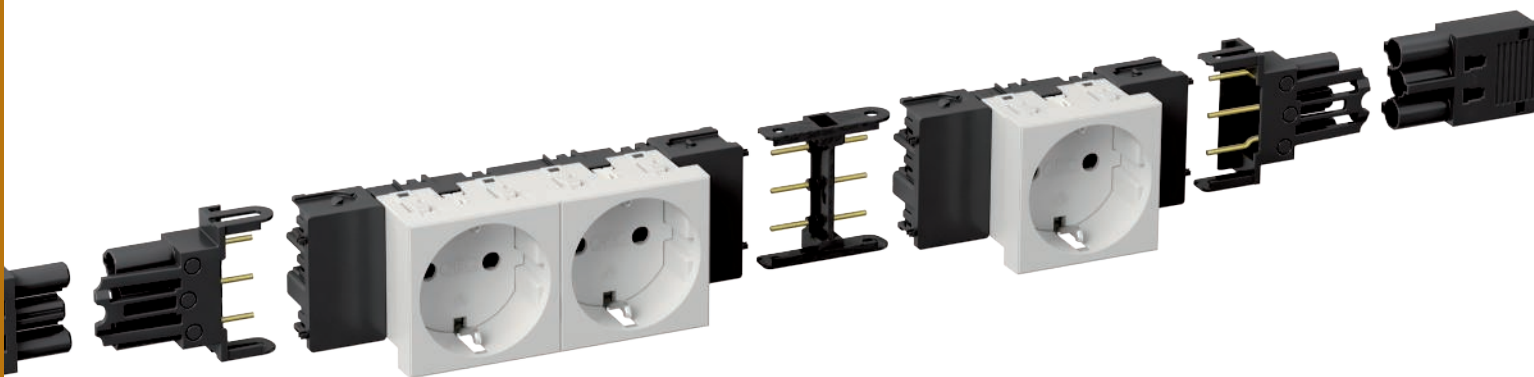



Modul 45connect® - priključnice za parapetne kanale i medijske stupiće

Modul 45connect omogućuje najvišu mjeru fleksibilnosti, sigurnosti i učinkovitosti troškova kod ugradnje u parapetne kanale i medijske stupiće.

Od napajanja do priključka, sustav nudi sve potrebne komponente.



Modul 45connect® - priključnice za parapetne kanale i medijske stupiće

	Modul 45connect®, priklučnice 33° za medijske stupiće ISS	48
	Modul 45connect®, ukrasni okviri za sustav 80	50
	Pribor za instalaciju	53

Priključnica sa zaštitnim kontaktom 33°, Connect 45, 2-struka

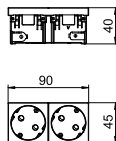

Tip

Boja
Pak. komad
Težina kg/100 kom.
Br. art.

STD-D3C RW2	STD-D3C ROR2	STD-D3C MZGN2	STD-D3C SRO2
bijela	narančasto	zeleno	crvena
1	1	1	1
8,500	8,500	8,500	8,500
6120482	6120484	6120486	6120488

PC Polikarbonat

Priključnica sa zaštitnim kontaktom s bočnim priključkom 2-struka 33°, s povećanom zaštitom od dodira, s utičnim stezaljkama, 2-polna, 16 A, 250 V~, sa stezaljkama sukladno IEC 60884-1.

Priključnica sa zaštitnim kontaktom 33°, Connect 45, 3-struka

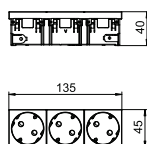

Tip

Boja
Pak. komad
Težina kg/100 kom.
Br. art.

STD-D3C RW3	STD-D3C ROR3	STD-D3C MZGN3	STD-D3C SRO3
bijela	narančasto	zeleno	crvena
1	1	1	1
11,500	11,500	11,500	11,500
6120502	6120504	6120506	6120508

PC Polikarbonat

Priključnica sa zaštitnim kontaktom s bočnim priključkom 3-struka 33°, s povećanom zaštitom od dodira, s utičnim stezaljkama, 2-polna, 16 A, 250 V~, sa stezaljkama sukladno IEC 60884-1.

Montažni okvir, 2-struki, za Modul 45®

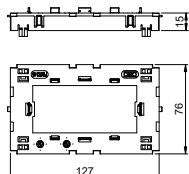
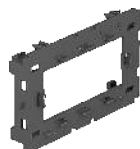

Tip

71MT2 45

PA Poliamid

2-struki montažni okvir za sustave za prijenos podataka serije Modul 45 i priključnice Modul 45connect sa zaštitnim kontaktom i Wieland priključkom.

Pak. komad	Težina kg/100 kom.	Br. art.
5	3,050	6288576

Montažni okvir, 3-struki, za Modul 45

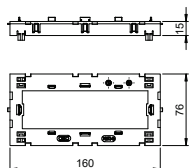
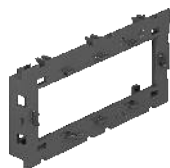

Tip

71MT3 45-2

PA Poliamid

2/3-struki montažni okvir za sustave za prijenos podataka serije Modul 45 i priključnice Modul 45connect sa zaštitnim kontaktom i Wieland priključkom.

Pak. komad	Težina kg/100 kom.	Br. art.
5	3,200	6288574

Montažni okvir, 2-struki, za Modul 45®

Tip	Pak. komad	Težina kg/100 kom.	Br. art.
71MT2 45	5	3,050	6288576

PA Poliamid

2-struki montažni okvir za sustave za prijenos podataka serije Modul 45 i priključnice Modul 45connect sa zaštitnim kontaktom i Wieland priključkom.

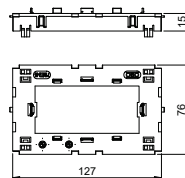

Montažni okvir, 3-struki, za Modul 45

Tip	Pak. komad	Težina kg/100 kom.	Br. art.
71MT3 45-2	5	3,200	6288574

PA Poliamid

2/3-struki montažni okvir za sustave za prijenos podataka serije Modul 45 i priključnice Modul 45connect sa zaštitnim kontaktom i Wieland priključkom.

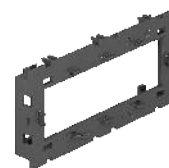
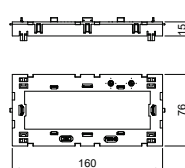

Ukrasni okvir AR45, 1-struki

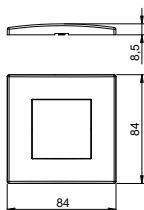

Tip	Boja	Pak. komad	Težina kg/100 kom.	Br. art.
AR45-F1 RW	bijela	1	1,600	6119322
AR45-F1 AL	lak od aluminija	1	1,600	6119326

PC Polikarbonat

Ukrasni okvir za Modul 45 elektroelemente, 1-struki, bez natpisnog polja, za okomitu i vodoravnu instalaciju elemenata, za ugradnu kutiju 71GD8-2.

Ukrasni okvir AR45, 1-struki s natpisnim poljem za vodoravnu instalaciju elemenata

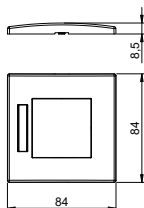

Tip	Boja	Pak. komad	Težina kg/100 kom.	Br. art.
AR45-BF1 AL	lak od aluminija	1	1,500	6119336

PC Polikarbonat

Ukrasni okvir za Modul 45 elektroelemente, 1-struki, s natpisnim poljem za vodoravnu instalaciju elemenata, za ugradnu kutiju 71GD8-2.

Ukrasni okvir AR45, 1-struki s natpisnim poljem za okomitu instalaciju elemenata

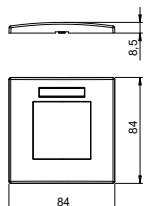

Tip	Boja	Pak. komad	Težina kg/100 kom.	Br. art.
AR45-BSF1 RW	bijela	1	1,500	6119338
AR45-BSF1 AL	lak od aluminija	1	1,500	6119340

PC Polikarbonat

Ukrasni okvir za Modul 45 elektroelemente, 1-struki, s natpisnim poljem za okomitu instalaciju elemenata, za ugradnu kutiju 71GD8-2.

Ukrasni okvir AR45, 2-struki

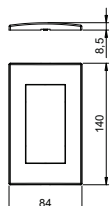

Tip	Boja	Pak. komad	Težina kg/100 kom.	Br. art.
AR45-F2 RW	bijela	1	2,320	6119342
AR45-F2 AL	lak od aluminija	1	2,320	6119346

PC Polikarbonat

Ukrasni okvir za Modul 45 elektroelemente, 2-struki, bez natpisnog polja, za okomitu i vodoravnu instalaciju elemenata, za ugradnu kutiju 71GD13 ili u montažni okvir 71MT2 45.

Ukrasni okvir AR45, 2-struki s natpisnim poljem za vodoravnu instalaciju elemenata

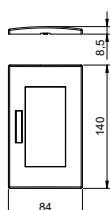

Tip	Boja	Pak. komad	Težina kg/100 kom.	Br. art.
AR45-BF2 RW	bijela	1	2,260	6119352
AR45-BF2 AL	lak od aluminija	1	2,260	6119356

PC Polikarbonat

Ukrasni okvir za Modul 45 elektroelemente, 2-struki, s natpisnim poljem za vodoravnu instalaciju elemenata, za ugradnu kutiju 71GD13 ili u montažni okvir 71MT2 45.

Ukrasni okvir AR45, 2-struki s natpisnim poljem za okomitu instalaciju elemenata

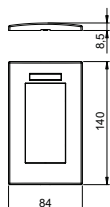

Tip	Boja	Pak. komad	Težina kg/100 kom.	Br. art.
AR45-BSF2 RW	bijela	1	2,260	6119362
AR45-BSF2 AL	lak od aluminija	1	2,260	6119366

PC Polikarbonat

Ukrasni okvir za Modul 45 elektroelemente, 2-struki, s natpisnim poljem za okomitu instalaciju elemenata, za ugradnu kutiju 71GD13 ili u montažni okvir 71MT2 45.

Ukrasni okvir AR45, 3-struki

Tip	Boja	Pak. komad	Težina kg/100 kom.	Br. art.
AR45-F3 RW	bijela	1	2,800	6119372
AR45-F3 AL	lak od aluminija	1	2,800	6119376

PC Polikarbonat

Ukrasni okvir za Modul 45 elektroelemente, 3-struki, bez natpisnog polja, za okomitu i vodoravnu instalaciju elemenata, za ugradnu kutiju 71GD9-2 ili u montažni okvir 71MT3 45-2.

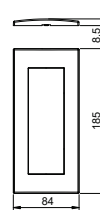

Ukrasni okvir AR45, 3-struki s natpisnim poljem za vodoravnu instalaciju elemenata

Tip	Boja	Pak. komad	Težina kg/100 kom.	Br. art.
AR45-BF3 RW	bijela	1	2,800	6119382
AR45-BF3 AL	lak od aluminija	1	2,800	6119386

PC Polikarbonat

Ukrasni okvir za Modul 45 elektroelemente, 3-struki, s natpisnim poljem za vodoravnu instalaciju elemenata, za ugradnu kutiju 71GD9-2 ili u montažni okvir 71MT3 45-2.

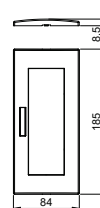

Ukrasni okvir AR45, 3-struki s natpisnim poljem za okomitu instalaciju elemenata

Tip	Boja	Pak. komad	Težina kg/100 kom.	Br. art.
AR45-BSF3 RW	bijela	1	2,800	6119387
AR45-BSF3 AL	lak od aluminija	1	2,800	6119389

PC Polikarbonat

Ukrasni okvir za Modul 45 elektroelemente, 3-struki, s natpisnim poljem za okomitu instalaciju elemenata, za ugradnu kutiju 71GD9-2 ili u montažni okvir 71MT3 45-2.

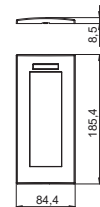

Produžni kabel 3-polni, PVC, presjek 2,5 mm², crni



Tip	Dužina vodča		Presjek mm ²	Broj polova	Boja	Pak. komad	Težina kg/100 kom.	Br. art.
	mm							
VL-3Q2.5 3 SW	3000		2,5	3	crna	1	54,000	6108152
VL-3Q2.5 5 SW	5000		2,5	3	crna	1	90,000	6108154

Produžni kabel 3 x 2,5 mm² u izvedbi utičnica - utikač s GST18i-utičnim sustavom

Produžni kabel 3-polni, PVC, presjek 2,5 mm², bijeli



Tip	Dužina vodča		Presjek mm ²	Broj polova	Boja	Pak. komad	Težina kg/100 kom.	Br. art.
	mm							
VL-3Q2.5 3 W	3000		2,5	3	boja slonovače	1	54,000	6108177
VL-3Q2.5 5 W	5000		2,5	3	boja slonovače	1	90,000	6108179

Produžni kabel 3 x 2,5 mm² u izvedbi utičnica - utikač s GST18i-utičnim sustavom

Produžni kabel 3-polni, bez halogena, presjek 2,5 mm², crni

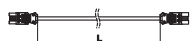

Tip	Dužina vodča		Presjek mm ²	Broj polova	Boja	Pak. komad	Težina kg/100 kom.	Br. art.
	mm							
VL-3Q2.5 H3 SW	3000		2,5	3	crna	1	48,000	6108452

Produžni kabel bez halogena 3 x 2,5 mm² u izvedbi utičnica - utikač s GST18i utičnim sustavom.



Utikač, 3-polni, vijčani priključak

Tip	Boja	Pak. komad	Težina kg/100 kom.	Br. art.
ST-S GST18i3p SW	crna	1	2,030	6108054
ST-S GST18i3p W	boja slonovače	1	2,030	6108055

Dio utikača 3-polan, tip GST18i s vijčanim priključkom, mala visina (u kombinaciji s razdjelnim blokovima bez gubitka utičnih mjesta), za poprečni presjek 0,75 - 2,5 mm², mogućnost priključka jednožilnih i finožilnih kabela bez stopica, za kabele promjera 6,5 - 10,5 mm (H05VV, NYM), sa stezaljkom za vlačno rasterećenje, spajanje na licu mjesta, 250 V, 16 A.

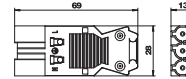

Dužina skidanja oplete: 31 mm
Dužina skidanja izolacije: 7 mm

Razdjelni blok 3-polan, 1E/5A

Tip	Boja	Pak. komad	Težina kg/100 kom.	Br. art.
VB-5 GST18i3p	crna	1	5,590	6108082

Razdjelni blok s blokadom, tip GST18i, 1 ulaz s 3-polnim utikačem i 5 izlaza s 3-polnim utičnicama.

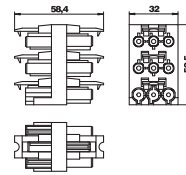

Razdjelni blok 3-polan, T-oblik

Tip	Boja	Pak. komad	Težina kg/100 kom.	Br. art.
VB-T GST18i3p	crna	1	2,540	6108084

T-element s blokadom, tip GST18i, 1 ulaz s 3-polnim utikačem i 2 izlaza s 3 polnim utičnicama

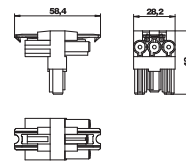

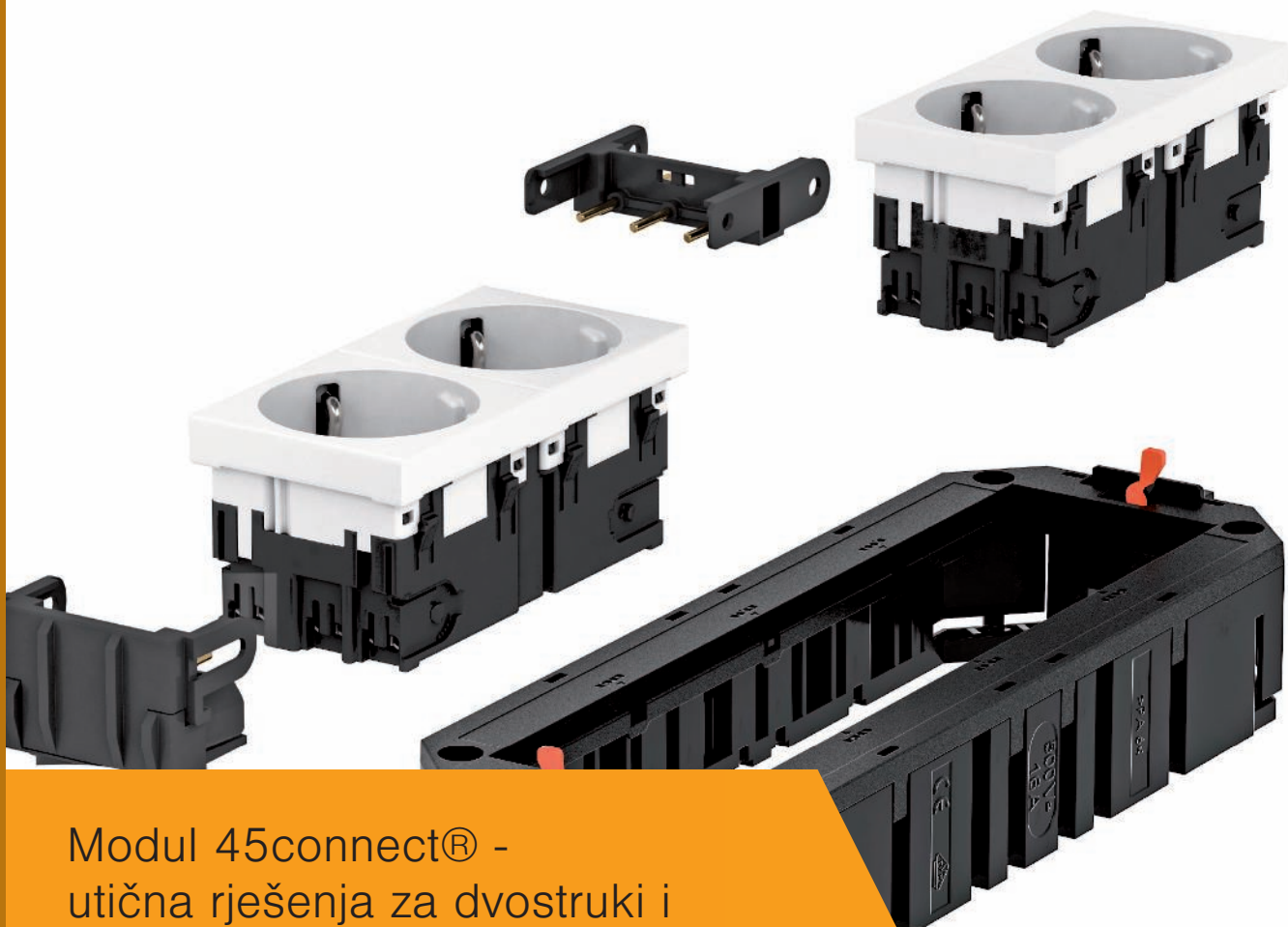





Modul 45connect® - utična rješenja za dvostruki i šuplji pod

Modul 45connect je prolazna i utična tehnika spajanja u podnim instalacijama. Razvijena je za montažu u podignutim podovima. Modul 45connect pruža najvišu mjeru fleksibilnosti, sigurnosti i učinkovitosti.

Sustav ima sve potrebne dijelove za instalaciju: od razdjelnika energije do priključaka u podnoj kutiji.



Modul 45connect® - utična rješenja za dvostruki i šuplji pod

	Modul 45connect®, univerzalni nosači UTC	56
	Modul 45connect®, priključnice i univerzalni nosač UT	59
	Razdjelnik energije i Consolidation Point	62
	Pribor za instalaciju sustava GST18	64

UTC3 s 2 priključnice sa zaštitnim kontaktom

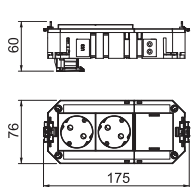

Tip	Strujni krug		Priključni sustav		Izvedba	Pak. komad	Težina kg/100 kom.	Br. art.
	1	1	GST18	2-struka bijela				
UTC3 G W2	1	1	GST18	2-struka bijela		1	16,370	7404662

Univerzalni nosač UTC3 s dvije priključnice sa zaštitnim kontaktom 33° narančaste boje i slijepim poklopcem za naknadnu ugradnju jednog elektroelementa serije Modul45 ili Modul 45connect.

UTC3 s 3 priključnice sa zaštitnim kontaktom

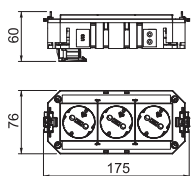

Tip	Strujni krug		Priključni sustav		Izvedba	Pak. komad	Težina kg/100 kom.	Br. art.
	1	1	GST18	3-struka bijela				
UTC3 G W3	1	1	GST18	3-struka bijela		1	19,780	7404664

Univerzalni nosač UTC3 s tri priključnice sa zaštitnim kontaktom od 33° i 16 A.

UTC3 s 2+1 priključnice sa zaštitnim kontaktom

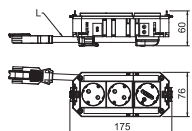

Tip	Strujni krug		Priključni sustav		Izvedba	Pak. komad	Težina kg/100 kom.	Br. art.
	2	1	GST18	2-struka bijela/ 1-struka narančasta				
UTC3 G W2OR1	2	1	GST18	2-struka bijela/ 1-struka narančasta		1	26,630	7404660

Univerzalni nosač UTC3 s priključnim kabelom bez halogena. Opremljen s dvije priključnice sa zaštitnim kontaktom 33° bijele boje i jednom priključnicom sa zaštitnim kontaktom 33° narančaste boje od 16 A.



UTC4 s 2 priključnice sa zaštitnim kontaktom



Tip	Strujni krug	Priključni sustav	Izvedba	Pak. komad	Težina kg/100 kom.	Br. art.
UTC4 G W2	1	GST18	2-struka bijela	1	18,500	7404674
UTC4 G OR2	1	GST18	2-struka narančasta	1	18,460	7404670

Univerzalni nosač UTC4 s četiri priključnice sa zaštitnim kontaktom 33° 16 A i dva slijepa poklopca, za naknadnu ugradnju još dva elektroelementa serije Modul45 ili Modul 45connect.

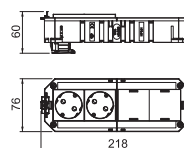

UTC4 s 3 priključnice sa zaštitnim kontaktom



Tip	Strujni krug	Priključni sustav	Izvedba	Pak. komad	Težina kg/100 kom.	Br. art.
UTC4 G W3	1	GST18	3-struka bijela	1	21,960	7404680

Univerzalni nosač UTC4 s tri priključnice sa zaštitnim kontaktom 33° 16 A u narančastoj boji, za naknadnu ugradnju jednog elektroelementa serije Modul45 ili Modul 45connect.

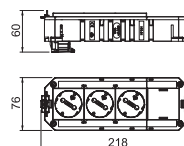

UTC4 s 4 priključnice sa zaštitnim kontaktom



Tip	Strujni krug	Priključni sustav	Izvedba	Pak. komad	Težina kg/100 kom.	Br. art.
UTC4 G W4	1	GST18	4-struka bijela	1	26,830	7404682
UTC4 G OR4	1	GST18	4-struka narančasta	1	26,730	7404672

Univerzalni nosač UTC4 s četiri priključnice sa zaštitnim kontaktom 33° 16 A.

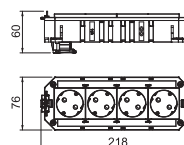

UTC4 s 2+2 priključnice sa zaštitnim kontaktom



Tip	Strujni krug	Priključni sustav	Izvedba	Pak. komad	Težina kg/100 kom.	Br. art.
UTC4 G W2OR2	2	GST18	2-struka bijela/ 2-struka narančasta	1	27,290	7404676

Univerzalni nosač UTC4 s dvije priključnice sa zaštitnim kontaktom 33° bijele boje i dvije priključnice sa zaštitnim kontaktom 33° narančaste boje od 16 A.

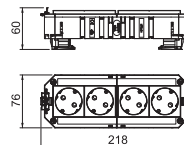

UTC4 s 2+2 priključnice sa zaštitnim kontaktom i 2 priključnice sa zaštitom od prenapona



Tip	Strujni krug	Priključni sustav	Izvedba	Pak. komad	Težina kg/100 kom.	Br. art.
UTC4 G W2OR2 Ü	2	GST18	2-struka bijela/ 2-struka narančasta	1	31,300	7404678

Univerzalni nosač UTC4 s dvije priključnice sa zaštitnim kontaktom 33° bijele boje i dvije priključnice sa zaštitnim kontaktom 33° narančaste boje od 16 A. Priključnica narančaste boje zaštićena je modulom sa zaštitom od prenapona tip 3 prema HRN EN 61643-11.

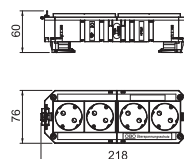

UTC4 s 3+1 priključnice sa zaštitnim kontaktom



Tip	Strujni krug	Priključni sustav	Izvedba	Pak. komad	Težina kg/100 kom.	Br. art.
UTC4 G W3OR1	2	GST18	3-struka bijela/ 1-struka narančasta	1	29,510	7404684

Univerzalni nosač UTC4 s priključnim kabelom bez halogena. Opremljen s tri priključnice sa zaštitnim kontaktom 33° bijele boje i jednom priključnicom sa zaštitnim kontaktom 33° narančaste boje od 16 A.

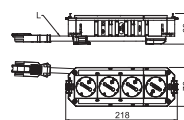

UTC4 s 3+1 priključnice sa zaštitnim kontaktom, 1 priključnicom sa zaštitom od prenapona

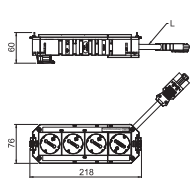

Tip	Strujni krug	Priključni sustav	Izvedba	Pak. komad	Težina kg/100 kom.	Br. art.
UTC4 G W3OR1 Ü	2	GST18	3-struka bijela/ 1-struka narančasta	1	33,530	7404686

Univerzalni nosač UTC4 s priključnim kabelom bez halogena. Opremljen s tri priključnice sa zaštitnim kontaktom 33° bijele boje i jednom priključnicom sa zaštitnim kontaktom 33° narančaste boje od 16 A. Priključnica narančaste boje zaštićena je modulom sa zaštitom od prenapona tip 3 prema HRN EN 61643-11.

UTC4 s 2+1 priključnice sa zaštitnim kontaktom

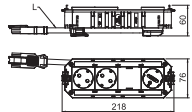

Tip	Strujni krug	Priključni sustav	Izvedba	Pak. komad	Težina kg/100 kom.	Br. art.
UTC4 G OR2GN1	2	GST18	2-struka narančasta/ 1-struka zelena	1	32,200	7404688

Univerzalni nosač UTC4 s priključnim kabelom bez halogena. Opremljen s dvije priključnice sa zaštitnim kontaktom 33° narančaste boje i jednom priključnicom sa zaštitnim kontaktom 33° zelene boje od 16 A. Slijepi poklopac omogućuje naknadnu ugradnju elektroelemenata serije Modul45 ili Modul 45connect.



Univerzalni nosač UT3, dužine 165 mm

Tip	Dužina mm	Instalacijska tehnika	Širina mm	Visina mm	Pak. komad	Težina kg/100 kom.	Br. art.
UT3 45 3	165	Otvor M45	76	40	1	10,600	7408723

PA Poliamid

Univerzalni nosač s dvije stezaljke, pregradom i pokrovnom pločicom UT3 P3 za ugradnju 3 elektroelementa Modul 45 u ugradne jedinice veličine 2, R4, 4, 6 i R7.

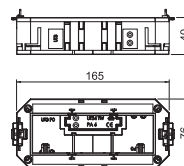

Univerzalni nosač UT4, duljine 208 mm

Tip	Dužina mm	Širina mm	Visina mm	Pak. komad	Težina kg/100 kom.	Br. art.
UT4 45 4	208	76	40	1	13,500	7408727

PA Poliamid

Univerzalni nosač s dvije stezaljke, pregradom i pokrovnom pločicom UT4 P4, za ugradnju 4 elektroelementa Modul 45 u ugradne jedinice veličine R7, R9 i 9.

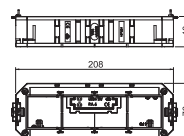

Priključnica sa zaštitnim kontaktom 33°, Connect 45, 2-struka

Tip	Boja	Pak. komad	Težina kg/100 kom.	Br. art.
STD-D3C RW2	bijela	1	8,500	6120482
STD-D3C ROR2	narančasto	1	8,500	6120484
STD-D3C MZGN2	zeleno	1	8,500	6120486
STD-D3C SRO2	crvena	1	8,500	6120488

PC Polikarbonat

Priključnica sa zaštitnim kontaktom s bočnim priključkom 2-struka 33°, s povećanom zaštitom od dodira, s utičnim stezaljkama, 2-polna, 16 A, 250 V~, sa stezaljkama sukladno IEC 60884-1.

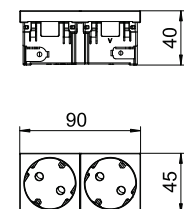

Priključnica sa zaštitnim kontaktom 33°, Connect 45, 3-struka

Tip	Boja	Pak. komad	Težina kg/100 kom.	Br. art.
STD-D3C RW3	bijela	1	11,500	6120502
STD-D3C ROR3	narančasto	1	11,500	6120504
STD-D3C MZGN3	zeleno	1	11,500	6120506
STD-D3C SRO3	crvena	1	11,500	6120508

PC Polikarbonat

Priključnica sa zaštitnim kontaktom s bočnim priključkom 3-struka 33°, s povećanom zaštitom od dodira, s utičnim stezaljkama, 2-polna, 16 A, 250 V~, sa stezaljkama sukladno IEC 60884-1.

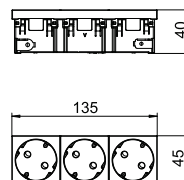

Univerzalni nosač UT3, dužine 165 mm

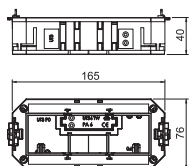

Tip	Dužina mm	Instalacijska tehnika	Širina mm	Visina mm	Pak. komad	Težina kg/100 kom.	Br. art.
UT3 45 3	165	Otvor M45	76	40	1	10,600	7408723

PA Poliamid

Univerzalni nosač s dvije stezaljke, pregradom i pokrovnom pločicom UT3 P3 za ugradnju 3 elektroelementa Modul 45 u ugradne jedinice veličine 2, R4, 4, 6 i R7.

Univerzalni nosač UT4, duljine 208 mm

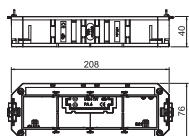

Tip	Dužina mm	Širina mm	Visina mm	Pak. komad	Težina kg/100 kom.	Br. art.
UT4 45 4	208	76	40	1	13,500	7408727

PA Poliamid

Univerzalni nosač s dvije stezaljke, pregradom i pokrovnom pločicom UT4 P4, za ugradnju 4 elektroelementa Modul 45 u ugradne jedinice veličine R7, R9 i 9.



Modul 45connect® adapter-utikač

Tip	Boja	Pak. komad	Težina kg/100 kom.	Br. art.
STA-SKS SU1 SW	crna	10	1,190	6117196
STA-SKS SU1 W	boja slonovače	10	1,190	6117197

PA Poliamid

Adapter utikača U-oblik, za bočni priključak na priključnice STD-D0C / STD-D3C ili STD-F0C / STD-F3C, za produžne kabele VL s Wieland-utikačem GST 18i 3p.

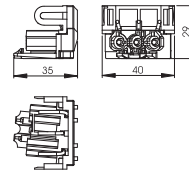

UVS razdjelnik jake struje sa stalnim priključkom, normalan strujni krug

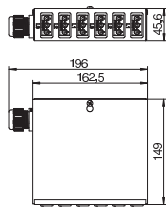

Tip

UVS-6S2

SI Čelik

Razdjelnik energije za jaku struju sa stalnim priključkom, opremljen i ožičen.

Ulaz: 1 krug trofazne struje preko 5-polne stezaljke bez vijaka, za vodiče presjeka 0,5 - 4 mm².

Izlaz: 6 samoblokiranih 3-polnih utičnica crne boje, 16 A, tip GST18i (utičnice: 2 x L1, 2 x L2, 2 x L3).

Ožičenje: PVC kabel H07V-U2,5.

Pak. komad	Težina kg/100 kom.	Br. art.
1	77,000	6108000

UVS razdjelnik jake struje sa stalnim priključkom, posebni strujni krug

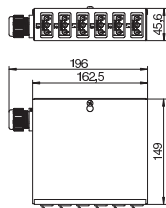

Tip

UVS-6W2

SI Čelik

Razdjelnik energije za jaku struju sa stalnim priključkom, opremljen i ožičen.

Ulaz: 1 krug trofazne struje preko 5-polne stezaljke bez vijaka, za vodiče presjeka 0,5 - 4 mm².

Izlaz: 6 samoblokiranih 3-polnih utičnica bijele boje, 16 A, tip GST18i (utičnice: 2 x L1, 2 x L2, 2 x L3).

Ožičenje: PVC kabel H07V-U2,5.

Pak. komad	Težina kg/100 kom.	Br. art.
1	77,000	6108005



Produžni kabel 3-polni, bez halogena, presjek 2,5 mm², crni

Tip	Dužina		Broj	Boja	Pak.	Težina		Br. art.
	vodča	Presjek				komad	kg/100 kom.	
VL-3Q2.5 H3 SW	3000	2,5	3	crna	1	48,000		6108452

Produžni kabel bez halogena 3 x 2,5 mm² u izvedbi utičnica - utikač s GST18i utičnim sustavom.

Produžni kabel 3-polni, PVC, presjek 2,5 mm², bijeli

Tip	Dužina		Broj	Boja	Pak.	Težina		Br. art.
	mm	mm ²				polova	komad	
VL-3Q2.5 3 W	3000	2,5	3	boja slonovače	1	54,000		6108177
VL-3Q2.5 5 W	5000	2,5	3	boja slonovače	1	90,000		6108179

Produžni kabel 3 x 2,5 mm² u izvedbi utičnica - utikač s GST18i-utičnim sustavom

Produžni kabel 3-polni, PVC, presjek 2,5 mm², crni

Tip	Dužina		Broj	Boja	Pak.	Težina		Br. art.
	mm	mm ²				polova	komad	
VL-3Q2.5 3 SW	3000	2,5	3	crna	1	54,000		6108152
VL-3Q2.5 5 SW	5000	2,5	3	crna	1	90,000		6108154

Produžni kabel 3 x 2,5 mm² u izvedbi utičnica - utikač s GST18i-utičnim sustavom

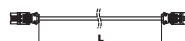

Utikač, 3-polni, vijčani priključak

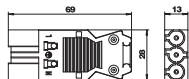

Tip	Boja	Pak.	Težina	Br. art.
		komad	kg/100 kom.	
ST-S GST18i3p SW	crna	1	2,030	6108054
ST-S GST18i3p W	boja slonovače	1	2,030	6108055

Dio utikača 3-polan, tip GST18i s vijčanim priključkom, mala visina (u kombinaciji s razdjelnim blokovima bez gubitka utičnih mjesta), za poprečni presjek 0,75 - 2,5 mm², mogućnost priključka jednožilnih i finožilnih kabela bez stopica, za kabele promjera 6,5 - 10,5 mm (H05VV, NYM), sa stezaljkom za vlačno rasterećenje, spajanje na licu mjesta, 250 V, 16 A.

Dužina skidanja oplete: 31 mm
Dužina skidanja izolacije: 7 mm

Razdjelni blok 3-polan, T-oblik

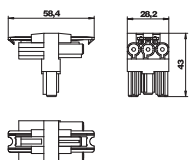

Tip	Boja	Pak.	Težina	Br. art.
		komad	kg/100 kom.	
VB-T GST18i3p	crna	1	2,540	6108084

T-element s blokadom, tip GST18i, 1 ulaz s 3-polnim utikačem i 2 izlaza s 3 polnim utičnicama

Razdjelni blok 3-polan, 1E/5A

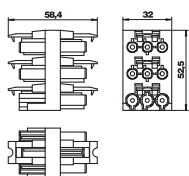

Tip	Boja	Pak.	Težina	Br. art.
		komad	kg/100 kom.	
VB-5 GST18i3p	crna	1	5,590	6108082

Razdjelni blok s blokadom, tip GST18i, 1 ulaz s 3-polnim utikačem i 5 izlaza s 3-polnim utičnicama.







Rješenja za radna mjesta - Deskbox i Flexkanal

Stolni moduli - Deskbox, tvrtke OBO pružaju izravan pristup priključcima za struju, prijenos podataka i multimediju u uredima te sobama za sastanke i konferencije. Za individualne zahtjeve na raspolaganju su 3 različita Deskbox rješenja u visokokvalitetnim materijalima i vrhunskom dizajnu:

- Samostojeći Deskbox DB
- Potopni Deskbox DBV
- Preklopni Deskbox DBK



Rješenja za radna mjesta - Deskbox i Flexkanal

	Stolni moduli DB - Deskbox	68
	Potopni stolni moduli DBV - Deskbox	69
	Preklopni stolni moduli DBK - Deskbox	70
	Flexkanal i pribor za instalaciju	72

Stolni modul Deskbox DB, sa zatezačima, 3 priključnice i 2x RJ45 kat.6

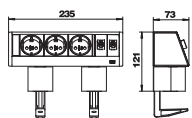

Tip	Iz-vedba	Pak. komad	Težina kg/100 kom.	Br. art.
DB-1B3 D3S2K	Kućište srebrne boje eloksirano	1	122,000	6116942
Alu	Aluminij			
EL	eloksirano			

Deskbox stolni modul s priključnim kabelom, izlazom za kabel s donje strane profila, s dva zatezača za stolnu ploču debljine 8 do 40 mm.

Oprema:

- tri crne priključnice sa zaštitnim kontaktom, s utičnim smjerom 0°, uključujući 3 m priključnog kabela s kutnim utikačem CEE 7/7.
- dvije spojnice za komunikacijske priključnice RJ45 na RJ45, 1:1, kat.6 oklopljene.

Stolni modul Deskbox DB bez pričvrstnog materijala, 3 priključnice i 2x RJ45 kat.6



Tip	Iz-vedba	Pak. komad	Težina kg/100 kom.	Br. art.
DB-0B3 D3S2K	Kućište srebrne boje eloksirano	1	85,700	6116945
Alu	Aluminij			
EL	eloksirano			

Deskbox stolni modul s priključnim kabelom, izlazom za kabel s donje strane profila, bez pričvrstnog materijala, može se kombinirati s rješenjima za pričvršćivanje koji su navedeni u priboru.

Oprema:

- tri crne priključnice sa zaštitnim kontaktom, s utičnim smjerom 0°, uključujući 3 m priključnog kabela s kutnim utikačem CEE 7/7.
- dvije spojnice za komunikacijske priključnice RJ45 na RJ45, 1:1, kat.6 oklopljene.



Stolni modul Deskbox DBV, s 2 priključnice

Tip	Pak.	Težina	Br. art.
	komad	kg/100 kom.	
DBV-A3A D2S	1	93,230	6116854
DBV-A3E D2S	1	99,230	6116858

Alu Aluminij
EL eloksirano

Potopni Deskbox stolni modul s priključnim kabelom, za ugradnju u stolnu ploču, pričvrtna objemica od plastike, u boji poklopca. Montaža se izvodi kroz provrt (Ø102 mm) u stolnoj ploči.

Oprema:

- dvije crne priključnice sa zaštitnim kontaktom, s utičnim smjerom 60°, uključujući 3 m priključnog kabela s kutnim utikačem CEE 7/7.

Napomena: maksimalna debljina stolne ploče je 50 mm.

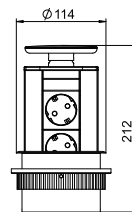

Stolni modul Deskbox DBV, s 3 priključnice

Tip	Pak.	Težina	Br. art.
	komad	kg/100 kom.	
DBV-A3A D3S	1	98,230	6116862
DBV-A3E D3S	1	106,230	6116866

Alu Aluminij
EL eloksirano

Potopni Deskbox stolni modul s priključnim kabelom, za ugradnju u stolnu ploču, pričvrtna objemica od plastike, u boji poklopca. Montaža se izvodi kroz provrt (Ø102 mm) u stolnoj ploči.

Oprema:

- tri crne priključnice sa zaštitnim kontaktom, s utičnim smjerom 60°, uključujući 3 m priključnog kabela s kutnim utikačem CEE 7/7.

Napomena: maksimalna debljina stolne ploče je 50 mm.

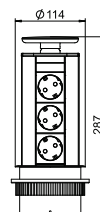

Stolni modul Deskbox DBV, s 2 priključnice i 2x RJ45 kat 6

Tip	Pak.	Težina	Br. art.
	komad	kg/100 kom.	
DBV-A3A D2S2K	1	98,230	6116870

Alu Aluminij
EL eloksirano

Potopni Deskbox stolni modul s priključnim kabelom, za ugradnju u stolnu ploču, pričvrtna objemica od plastike, u boji poklopca. Montaža se izvodi kroz provrt (Ø102 mm) u stolnoj ploči.

Oprema:

- dvije crne priključnice sa zaštitnim kontaktom, s utičnim smjerom 60°, uključujući 3 m priključnog kabela s kutnim utikačem CEE 7/7.
- dvije spojnice za komunikacijske priključnice RJ45 na RJ45, 1:1, kat.6 oklopljene.

Napomena: maksimalna debljine stolne ploče je 50 mm.

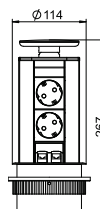

Stolni modul Deskbox DBV, s 3 priključnice i 2x RJ45 kat 6

Tip	Pak.	Težina	Br. art.
	komad	kg/100 kom.	
DBV-A3A D3S2K	1	103,230	6116878
DBV-A3E D3S2K	1	111,230	6116882

Alu Aluminij
EL eloksirano

Potopni Deskbox stolni modul s priključnim kabelom, za ugradnju u stolnu ploču, pričvrtna objemica od plastike, u boji poklopca. Montaža se izvodi kroz provrt (Ø102 mm) u stolnoj ploči.

Oprema:

- tri crne priključnice sa zaštitnim kontaktom, s utičnim smjerom 60°, uključujući 3 m priključnog kabela s kutnim utikačem CEE 7/7.
- dvije spojke za tehnologiju za prijenos podataka RJ45 na RJ45, 1:1 spojene žicom, kat.6 zaštićene.

Napomena: maksimalna debljine stolne ploče je 50 mm.

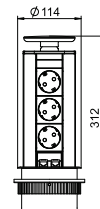

Stolni modul Deskbox DBK, s 3 priključnice



Tip	Pak. komad	Težina kg/100 kom.	Br. art.
DBK2-E3 D3S	1	133,860	6116800

V2A Nehrđajući čelik 1.4301

Preklopni stolni modul s priključnim kabelom, za ugradnju u ploču stola, s kućištem od nehrđajućeg čelika i četkastim izvodom za kabele. Montaža se izvodi na stolnoj ploči u otvoru 195 x 157 mm.

Oprema:

- tri crne priključnice sa zaštitnim kontaktom, smjer pozicioniranja 60°, uključujući 3 m priključnog kabela s kutnim utikačem CEE 7/7.

Napomena: za debljinu stolne ploče do 50 mm.

Stolni modul Deskbox DBK, s 4 priključnice



Tip	Pak. komad	Težina kg/100 kom.	Br. art.
DBK2-E4 D4S	1	163,860	6116804

V2A Nehrđajući čelik 1.4301

Preklopni Deskbox modul s priključnim kabelom, za ugradnju u ploču stola, kućište od brušenog nehrđajućeg čelika s izvodom za kabele s četkastom letvicom. Montaža se izvodi na stolnoj ploči u otvoru 245 x 157 mm.

Oprema:

- četiri crne priključnice sa zaštitnim kontaktom, smjer pozicioniranja 60°, uključujući 3,0 m priključnog kabela s kutnim utikačem CEE 7/7.

Napomena: za debljinu stolne ploče do 50 mm.

Stolni modul Deskbox DBK, s 2 priključnice i 2x RJ45 kat 6



Tip	Pak. komad	Težina kg/100 kom.	Br. art.
DBK2-D3 D2S2K	1	178,800	6116802

V2A Nehrđajući čelik 1.4301

Preklopni stolni modul s priključnim kabelom, za ugradnju u ploču stola, s kućištem od nehrđajućeg čelika i četkastim izvodom za kabele. Montaža se izvodi na stolnoj ploči u otvoru 195 x 157 mm.

Oprema:

- dvije crne priključnice sa zaštitnim kontaktom, s utičnim smjerom 60°, uključujući 3,0 m priključnog kabela s kutnim utikačem CEE 7/7.
- dvije spojnice za komunikacijske priključnice RJ45 na RJ45, 1:1, kat.6 oklopljene.

Napomena: za debljinu stolne ploče do 50 mm.

Stolni modul Deskbox DBK, s 3 priključnice i 2x RJ45 kat 6



Tip	Pak. komad	Težina kg/100 kom.	Br. art.
DBK2-D4 D3S2K	1	163,860	6116806

V2A Nehrđajući čelik 1.4301

Preklopni Deskbox modul s priključnim kabelom, za ugradnju u ploču stola, kućište od brušenog nehrđajućeg čelika s izvodom za kabele s četkastom letvicom. Montaža se izvodi na stolnoj ploči u otvoru 245 x 157 mm.

Oprema:

- tri crne priključnice sa zaštitnim kontaktom, smjer pozicioniranja 60°, uključujući 3 m priključnog kabela s kutnim utikačem CEE 7/7.
- dvije spojnice za komunikacijske priključnice RJ45 na RJ45, 1:1, kat.6 oklopljene.

Napomena: za debljinu stolne ploče do 50 mm.



Stolni modul Deskbox DBK, s 3 priključnice, VGA, mini audio konektor i 2x RJ45 kat 6

Tip	Pak. komad	Težina kg/100 kom.	Br. art.
DBK2-M5V D3S2K	1	278,000	6116808

V2A Nehrđajući čelik 1.4301

Preklopni stolni modul s priključnim kabelom, za ugradnju u ploču stola, s kućištem od nehrđajućeg čelika i četkastim izvodom za kabele. Montaža se izvodi na stolnoj ploči u otvoru 295 x 157 mm.



Oprema:

- tri crne priključnice sa zaštitnim kontaktom, smjer pozicioniranja 60°, uključujući 3 m priključnog kabela s kutnim utikačem CEE 7/7.
- VGA 15-polna HDD priključnica s 3,0 m priključnog kabela s utikačem.
- Audio jack utičnica 3,5 mm s 3,0 m priključnog kabela s utikačem.
- dvije spojnice za komunikacijske priključnice RJ45 na RJ45, 1:1, kat.6 oklopljene.

Napomena: za debljinu stolne ploče do 50 mm.

Deskbox DBK, s 2 priključnice, HDMI, 2x RJ45 Kat.6

Tip	Pak. komad	Težina kg/100 kom.	Br. art.
DBK2-M4H D2S2K	1	173,760	6116810

V2A Nehrđajući čelik 1.4301

Preklopni stolni modul s priključnim kabelom, za ugradnju u ploču stola, s kućištem od nehrđajućeg čelika i četkastim izvodom za kabele. Montaža se izvodi na stolnoj ploči u otvoru 245 x 157 mm.



Oprema:

- dvije crne priključnice sa zaštitnim kontaktom, s utičnim smjerom 60°, uključujući 3,0 m priključnog kabela s kutnim utikačem CEE 7/7.
- jedna utičnica HDMI 1.3 s priključnim kabelom od 3,0 m.
- dvije spojnice za komunikacijske priključnice RJ45 na RJ45, 1:1, kat.6 oklopljene.

Napomena: za debljinu stolne ploče do 50 mm.



Flexkanal



Tip	Dužina		Boja	Pak. Težina		Br. art.
	mm			m	kg/100 m	
FLK-2K LGR	1000		svijetlo siva	1	28,800	6154922
FLK-2K SWGR	1000		crno-siva	1	28,800	6154930

Preko Flexkanala kabele su vođeni do radnog stola, i pritom zaštićeni. On spaja deskbox s parapetnim kanalom ili podnom priključnom kutijom. Rastegnuti Flexkanal je dužine 1000 mm, širine od 60 mm te visine od 20 mm.

Kanal se sastoji od 2 komore, svaka komora ima kapacitet za:
2 kabela promjera 8,5 mm ili 3 kabela promjera 7,5 mm ili 4 kabela promjera 7,0 mm ili 5 kabela promjera 6,0 mm

Flexkanal-podni profil

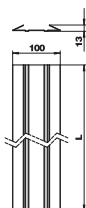

Tip	Dužina		Boja	Pak. Težina		Br. art.
	mm			komad	kg/100 kom.	
FLK-BS1	1000		antracit siva	1	19,400	6154980

Flexkanal se utakne u vodilicu. Kose stranice smanjuju opasnost od spoticanja.

T- element za Flexkanal

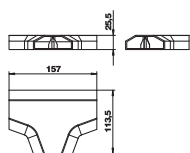

Tip	Boja		Pak. Težina		Br. art.
			komad	kg/100 kom.	
FLK-TAZ		antracit siva	1	8,700	6154965

T-element za razvod flexkanala.







Modul 45® i standardne priključnice za opskrbne jedinice VH/VHF

Razdjelnici energije za radna mjesta i strojeve u industriji, obrtu i obrazovanju. Opskrbne jedinice mogu se postaviti slobodno u prostoru. Napajanje se izvodi iz stropa. Jedinice se mogu opremiti energetskim, komunikacijskim i medijskim priključnicama te drugim priključcima kao što je komprimirani zrak.



Modul 45® i standardne priključnice za opskrbne jedinice VH/VHF

	VH - unaprijed opremljene opskrbne jedinice IP20	76
	VH - prazno kućište i pribor za instalaciju IP20	77
	VH - prazno kućište i pribor za instalaciju IP20, bijele boje	79
	VH - rješenja za ugradnju elektroelemenata za prazno kućište IP20	80
	VHF - prazno kućište i pribor za instalaciju IP44	82
	VHF - rješenja za ugradnju elektroelemenata, za prazno kućište IP44	84
	Rješenja za pričvršćivanje opskrbnih jedinica VH i VHF	85



Opskrbna jedinica VH-4 s 4x priključnice sa zaštitnim kontaktom

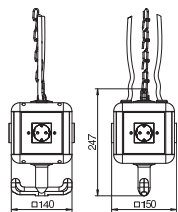

Tip	Boja	Pak. komad	Težina kg/100 kom.	Br. art.
VH-4 4SD	grafitno crna	1	95,000	6109802

PA Poliamid

Kućište opremljeno i ožičeno, s ovjesnim elementom, kukom i 4 pokrovne pločice.

Sadrži:

4 x 1struka priključnica sa zaštitnim kontaktom 16 A/250 V s povećanom zaštitom od dodira, ožičenje za dva strujna kruga izmjenične struje, priključak preko 2 x stezaljke 3-polne, s pregradom za odvajanje strujnih krugova.

Opskrbna jedinica VH-4 s 3x priključnice sa zaštitnim kontaktom i 1x CEE 16A

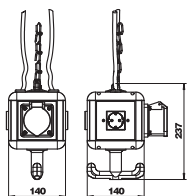

Tip	Boja	Pak. komad	Težina kg/100 kom.	Br. art.
VH-4 3SD1C16	grafitno crna	1	115,700	6109804

PA Poliamid

Kućište opremljeno i ožičeno, s ovjesnim elementom, kukom i 4 pokrovne pločice.

Opremljena:

3 x 1struka priključnica sa zaštitnim kontaktom 16 A/250 V s povećanom zaštitom od dodira, ožičenje za jedan strujni krug izmjenične struje, priključak preko 1 x stezaljke 3-polne, 1 x CEE-priključnica 16 A/415 V, s pregradom za odvajanje strujnih krugova.

Opskrbna jedinica VH-4 s 4x priključnice s kontaktom za uzemljenje

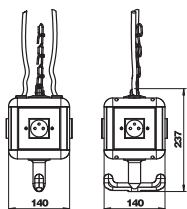

Tip	Boja	Pak. komad	Težina kg/100 kom.	Br. art.
VH-4 4SF	grafitno crna	1	95,000	6109806

PA Poliamid

Kućište opremljeno i ožičeno, s ovjesnim elementom, kukom i 4 pokrovne pločice.

Sadrži:

4 x 1struka priključnica s kontaktom za uzemljenje 16 A/250 V s povećanom zaštitom od dodira, ožičenje za dva strujna kruga izmjenične struje, priključak preko 2 x stezaljke 3-polne, s pregradom za odvajanje strujnih krugova.

Opskrbna jedinica VH-4 s 3x priključnice s kontaktom za uzemljenje i 1x CEE 16A

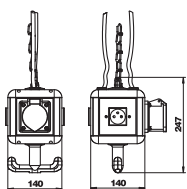

Tip	Boja	Pak. komad	Težina kg/100 kom.	Br. art.
VH-4 3SF1C16	grafitno crna	1	115,700	6109808

PA Poliamid

Kućište opremljeno i ožičeno, s ovjesnim elementom, kukom i 4 pokrovne pločice.

Sadrži:

3 x 1struka priključnica s kontaktom za uzemljenje 16 A/250 V s povećanom zaštitom od dodira, ožičenje za jedan strujni krug izmjenične struje, priključak preko 1 x stezaljke 3-polne, 1 x CEE-priključnica 16 A/415 V, s pregradom za odvajanje strujnih krugova.

Opskrbna jedinica VH-4, prazno kućište

Tip	Boja	Pak. komad	Težina kg/100 kom.	Br. art.
VH-4 LG	grafitno crna	1	62,000	6109800

PA Poliamid

S nosivim elementom i kukom, za ugradnju 4 elektroelementa, s pregradom. Bez pokrovne pločice.

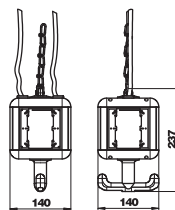
Opskrbna jedinica VH-8, prazno kućište

Tip	Boja	Pak. komad	Težina kg/100 kom.	Br. art.
VH-8 LG	grafitno crna	1	88,200	6109821

PA Poliamid

S nosivim elementom i kukom, za ugradnju 8 elektroelemenata, s pregradom. Bez pokrovne pločice.

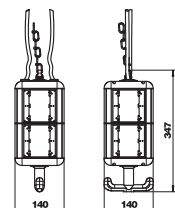
Opskrbna jedinica VH-8, prazno kućište, s pokrovnim pločicama

Tip	Boja	Pak. komad	Težina kg/100 kom.	Br. art.
VH-8 LG8P2	grafitno crna	1	123,400	6109820

PA Poliamid

S nosivim elementom i kukom, za ugradnju 8 elektroelemenata, s pregradom. S 8 pokrovnih pločica za elektroelemente s PŽ-nosivim prstenom.

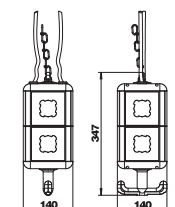
Opskrbna jedinica VH-8, prazno kućište, s priključkom za komprimirani zrak

Tip	Boja	Pak. komad	Težina kg/100 kom.	Br. art.
VH-8L LG	grafitno crna	1	300,000	6109825

PA Poliamid

Prazno kućište s 1 m cijevi 1/2" i priključkom za crijev za komprimirani zrak 13 x 3,5 mm i 2-staznim razdjelnikom 1/2". S nosivim elementom i kukom, za ugradnju elektroelemenata, s pregradom. Bez pokrovne pločice.

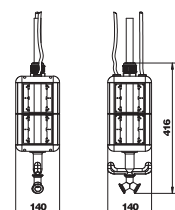
Pregrada VH-4

Tip	Boja	Pak. komad	Težina kg/100 kom.	Br. art.
VH-4 TW	grafitno crna	1	2,350	6109832

PVC Polivinilklorid

Dodatna pregrada za razdvajanje 3 različita strujna kruga i vrsta instalacije. Izvedba za VH-4.

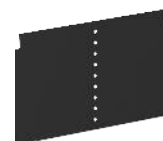
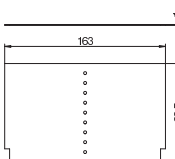
Pregrada VH-8

Tip	Boja	Pak. komad	Težina kg/100 kom.	Br. art.
VH-8 TW	grafitno crna	1	4,890	6109862

PVC Polivinilklorid

Dodatna pregrada za razdvajanje 3 različita strujna kruga i vrsta struje. Izvedba za VH-8.

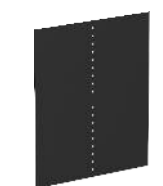
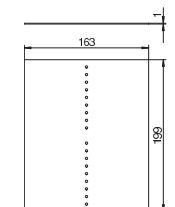

Pokrovna pločica VH, za ugradne elektroelemente EK i EKR

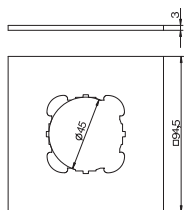

Tip	Boja	Pak. komad	Težina kg/100 kom.	Br. art.
VH-P2	žuta boja ulj. repice	1	2,300	6109834
PA Poliamid				

Pokrovna pločica s otvorom Ø 45 mm za ugradnju elektroelementa s PŽ-nosivim prstenom ili stremenom.

Pokrovna pločica VH, za ugradne elektroelemente Modul 45, 1-struka

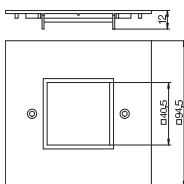

Tip	Boja	Pak. komad	Težina kg/100 kom.	Br. art.
VH-P4	žuta boja ulj. repice	1	2,030	6109840
PA Poliamid				

Pokrovna pločica za ugradnju jedne 1-struke priključnice Modul 45.

Pokrovna pločica VH, za ugradne elektroelemente Modul 45, 2-struka

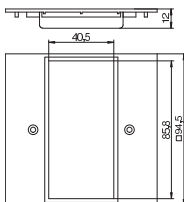

Tip	Boja	Pak. komad	Težina kg/100 kom.	Br. art.
VH-P5	žuta boja ulj. repice	1	1,830	6109836
PA Poliamid				

Pokrovna pločica za ugradnju dviju 2-strukih priključnica Modul 45.

Poklopac VH, za 1x ugradnu kutiju tipa ASD

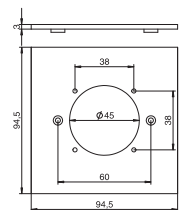

Tip	Boja	Pak. komad	Težina kg/100 kom.	Br. art.
VH-P7	žuta boja ulj. repice	1	1,890	6109839
PA Poliamid				

Pokrovna pločica s otvorom za ugradnju priključnice s pričvrtnim mjestom 38 x 38 mm.

Pokrovna pločica VH, za CEE priključnice

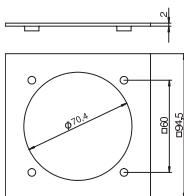

Tip	Boja	Pak. komad	Težina kg/100 kom.	Br. art.
VH-P3	žuta boja ulj. repice	1	1,870	6109838
PA Poliamid				

Pokrovna pločica s otvorom Ø 70 mm za ugradnju CEE-priključnice 16/32 A s priključnim mjestom 60-mm, uključena 4 vijka.

Napomena za maks. opremanje:
maks. 2 CEE-priključnice 16/32 A u jednoj opskrbenj jedinici VH-4
maks. 4 CEE-priključnice 16/32 A u jednoj opskrbenj jedinici VH-8

Pokrovna pločica VH, slijepi poklopac

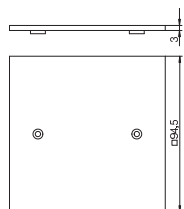

Tip	Boja	Pak. komad	Težina kg/100 kom.	Br. art.
VH-P1	žuta boja ulj. repice	1	3,000	6109842
PA Poliamid				

Pokrovna pločica sa slijepim poklopcem

Opskrbna jedinica VH-4, prazno kućište

Tip	Boja	Pak. komad	Težina kg/100 kom.	Br. art.
VH-4 LG RW	bijela	1	2,000	6109801

PA Poliamid

S nosivim elementom i kukom, za ugradnju 4 elektroelementa, s pregradom. Bez pokrovne pločice.

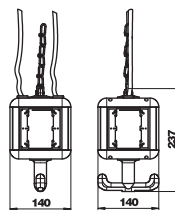

Pokrovna pločica VH, za ugradne elektroelemente Modul 45, 1-struka

Tip	Boja	Pak. komad	Težina kg/100 kom.	Br. art.
VH-P4 RW	bijela	1	2,009	6109841

PA Poliamid

Pokrovna pločica za ugradnju jedne 1-struke priključnice Modul 45.

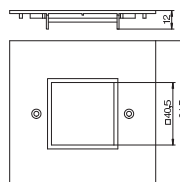

Pokrovna pločica VH, za ugradne elektroelemente Modul 45, 2-struka

Tip	Boja	Pak. komad	Težina kg/100 kom.	Br. art.
VH-P5 RW	bijela	1	1,830	6109835

PA Poliamid

Pokrovna pločica za ugradnju dviju 2-strukih priključnica Modul 45.

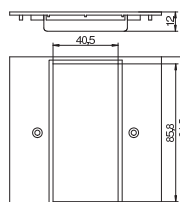

Pokrovna pločica VH, za CEE priključnice

Tip	Boja	Pak. komad	Težina kg/100 kom.	Br. art.
VH-P3 RW	bijela	1	2,000	6109837

PA Poliamid

Pokrovna pločica s otvorom Ø 70-mm za ugradnju CEE-priključnice 16/32 A s priključnim mjestom 60-mm, uključena 4 vijka.

Napomena za maks. opremanje:
maks. 2 CEE-priključnice 16/32 A u jednoj opskrbenj jedinici VH-4
maks. 4 CEE-priključnice 16/32 A u jednoj opskrbenj jedinici VH-8

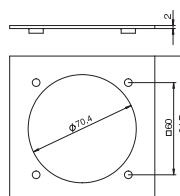

Pokrovna pločica VH, slijepi poklopac

Tip	Boja	Pak. komad	Težina kg/100 kom.	Br. art.
VH-P1 RW	bijela	1	3,000	6109843

PA Poliamid

Pokrovna pločica sa slijepim poklopcem

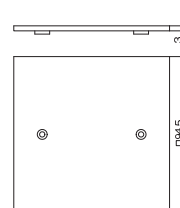

Pregrada VH-4

Tip	Boja	Pak. komad	Težina kg/100 kom.	Br. art.
VH-4 TW	grafitno crna	1	2,350	6109832

PVC Polivinilklorid

Dodatna pregrada za razdvajanje 3 različita strujna kruga i vrsta instalacije. Izvedba za VH-4.

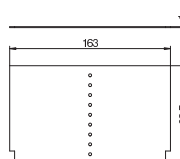

Priključnica sa zaštitnim kontaktom, 0°, 1-struka

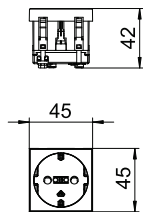

Tip	Boja	Pak. komad	Težina kg/100 kom.	Br. art.
STD-D0 RW1	bijela	1	4,200	6120008

PC Polikarbonat

Priključnica sa zaštitnim kontaktom 1-struka 0°, s povećanom zaštitom od dodira, s utičnim stezaljkama, 2-polna, 16 A, 250 V~, sa stezaljkama prema IEC 60884-1.

Priključnica sa zaštitnim kontaktom, 33°, 2-struka

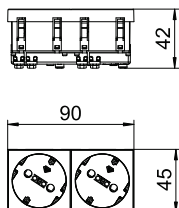

Tip	Boja	Pak. komad	Težina kg/100 kom.	Br. art.
STD-D3 RW2	bijela	1	7,800	6120102

PC Polikarbonat

Priključnica sa zaštitnim kontaktom 2-struka 33°, s povećanom zaštitom od dodira, s utičnim stezaljkama, 2-polna, 16 A, 250 V~, sa stezaljkama prema IEC 60884-1.

Nosivi okvir, 1 modul, kosi izlaz, tip C

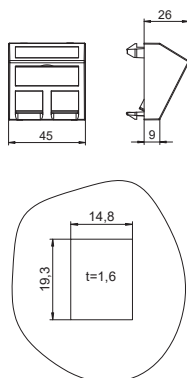

Tip	Boja	Pak. komad	Težina kg/100 kom.	Br. art.
DTS-2C RW1	bijela	1	1,500	6119250

PC Polikarbonat

Nosivi okvir tip C prikladan je za prihvatanje sljedećih komunikacijskih modula: BTR (oblik Keystone); kat. 6A modul i UAE modul; Corning: modul s prihvatom Keystone; CobiNet: CobiDat KS Modul; Dätwyler: KS-TS, MS-K iKU-T; EKU: E-Stone; Harting: Prelink Keystone Cat.6A, Fixlink Keystone Cat.6A; Komos: KDM 500 Modul; Leoni Kerpen: MegaLine-Connect45 moduli Keystone; OBO: tip ASM-C6A i ASM-C6A G; R&M: Kat. 6A s pričvršćenjem Keystone; Rutenbeck: UM i UMflex; SETEC: UKJ i XKJ; Telegärtner: AMJ i UMJ.

Komunikacijska priključnica RJ45, kat. 6A (ISO), neoklopljena

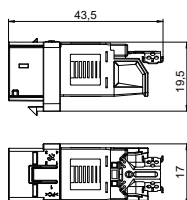

Tip	Pak. komad	Težina kg/100 kom.	Br. art.
ASM-C6A	1	1,050	6117348

Komunikacijska priključnica kat 6A (ISO) neoklopljena, s jednim priključnim mjestom RJ45. Uključeni poklopac za zaštitu od prašine, vezica za kabele, pričvrtni okvir Keystone i upute za montažu. Prikladna za ugradnju u nosive okvir tip DTG-2C i DTS-2C, nosivu pločicu tip MTM 2C i MTM 3C, montažnu pločicu MPR2 2C, montažni nosač MTGE2 2C, MTGE2 15 2C i MTGE2 F 2C.

Komunikacijska priključnica RJ45, kat. 6A (ISO), oklopljena

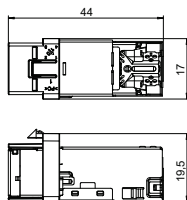

Tip	Pak. komad	Težina kg/100 kom.	Br. art.
ASM-C6A G	1	1,630	6117346

Komunikacijska priključnica kat 6A (ISO) oklopljena, s jednim priključnim mjestom RJ45. Uključen EMC zaštitni poklopac, poklopac za zaštitu od prašine, vezica za kabele, pričvrtna pločica Keystone i upute za montažu. Prikladna za ugradnju u nosive okvir tip DTG-2C i DTS-2C, nosivu pločicu tip MTM 2C i MTM 3C, montažnu pločicu MPR2 2C, montažni nosač MTGE2 2C, MTGE2 15 2C i MTGE2 F 2C.

CEE priključnica, 32A

Tip	Pak. komad	Težina kg/100 kom.	Br. art.
CEE-32A	1	20,400	6109876

CEE-priključnica s 60-mm-pričvrsnim mjestom 3-polna+N+PE, 400 V, 32 A, 6 h.

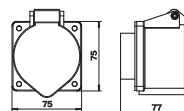

Opskrbna jedinica VH-8, prazno kućište

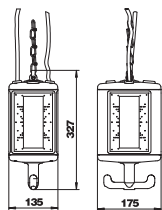

Tip	Boja	Pak. komad	Težina kg/100 kom.	Br. art.
VHF-8 LG	grafitno crna	1	105,000	6109822

PA Poliamid

S nosivim elementom i kukom, za ugradnju elektroelemenata, s pregradom. Bez pokrovne pločice. Za napajanje radnih mjesta u vlažnim prostorijama. Stupanj zaštite: IP 44.

Opskrbna jedinica VHF-8, prazno kućište, s priključkom za komprimirani zrak

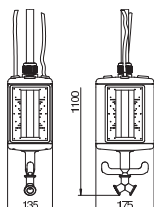

Tip	Boja	Pak. komad	Težina kg/100 kom.	Br. art.
VHF-8L LG	grafitno crna	1	400,000	6109827

PA Poliamid

Prazno kućište s 1 m cijevi 1/2" i priključkom za crijev za komprimirani zrak 13 x 3,5 mm i 2-staznim razdjelnikom 1/2". S nosivim elementom i kukom, za ugradnju elektroelemenata, s pregradom. Bez pokrovne pločice. Za napajanje radnih mjesta u vlažnim prostorijama. Stupanj zaštite: IP 44.

Pokrovna pločica VHF kao slijepi poklopac

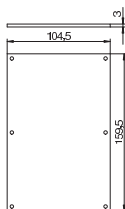

Tip	Boja	Pak. komad	Težina kg/100 kom.	Br. art.
VHF-P1	žuta boja ulj. repice	1	7,000	6109868

PVC Polivinilklorid

Pokrovna pločica sa slijepim poklopcem

Pokrovna pločica VHF 1x s pričvršćenjem

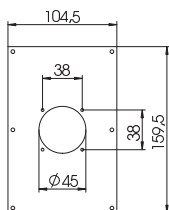

Tip	Boja	Pak. komad	Težina kg/100 kom.	Br. art.
VHF-P7	žuta boja ulj. repice	1	6,600	6109878

PVC Polivinilklorid

Pokrovna pločica s otvorom za ugradnju priključnice s pričvršnim mjestom 38 x 38 mm.

Pokrovna pločica VHF, za 2 priključnice tip ASD

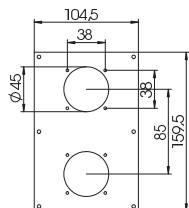

Tip	Boja	Pak. komad	Težina kg/100 kom.	Br. art.
VHF-P8	žuta boja ulj. repice	1	5,900	6109879

PVC Polivinilklorid

Pokrovna pločica s dva otvora Ø 45 mm za ugradnju dvije priključnice (tip ASD-...) s pričvršnim mjestom 38 mm uključujući 8 vijka za pričvršćenje elektroelemenata.

Pokrovna pločica VHF, za CEE priključnicu

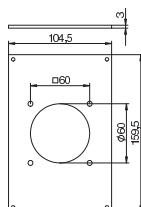

Tip	Boja	Pak. komad	Težina kg/100 kom.	Br. art.
VHF-P3	žuta boja ulj. repice	1	7,000	6109865

PVC Polivinilklorid

Pokrovna pločica s otvorom Ø 70 mm za ugradnju 1 x CEE priključnice 16/32 A s priključnim mjestom 60 mm uključujući 4 vijka za pričvršćenje uređaja.

Pokrovna pločica VHF, za ugradnju zaštitnog uređaja

Tip	Boja	Pak. komad	Težina kg/100 kom.	Br. art.
VHF-P6	žuta boja ulj. repice	1	4,700	6109867

PVC Polivinilklorid

Pokrovna pločica s otvorom za ugradnju poklopca iznad zaštitnog kućišta (tip VHF-AE4TE).
Maksimalna ispunja odgovara 4 TE.

Pokrovna pločica za jedinicu za opskrbu energijom VHF za ugradnju poklopca iznad zaštitnog kućišta (tip VHF-AE4TE). Maksimalna ispunja odgovara 4 TE.

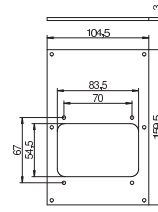

CEE priključnica, 32A

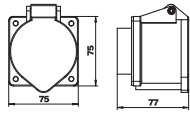

Tip

CEE-32A

Pak. komad	Težina kg/100 kom.	Br. art.
1	20,400	6109876

CEE-priključnica s 60-mm-pričvrsnim mjestom 3-polna+N+PE, 400 V, 32 A, 6 h.



Opruga VH/VHF

Tip	Pak. komad	Težina kg/100 kom.	Br. art.
VH-F100VA	1	31,000	6109829

V2A nehrđajući čelik 1.4310

2B dodatno obrađeno

Opruga za VH/VHF opskrbne jedinice, s karikom za priključak.

Fmax. = 100 N

L0 = 200 mm

Ln = 500 mm (kod Fmax.)

Materijal: VA ϕ 3,0 mm

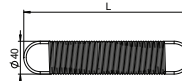

Balanser za pozicioniranje opskrbne jedinice VH

Tip	Oznaka	Boja	Pak. komad	Težina kg/100 kom.	Br. art.
VH-POS	nosivosti do 6 kg	narandžasta	1	80,000	6109887

Balanser za pozicioniranje opskrbne jedinice VH, nosivost od 0,5 do 6,0 kg, maksimalno izvlačenje užeta 1,5 m.

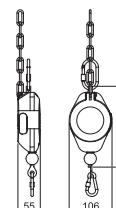

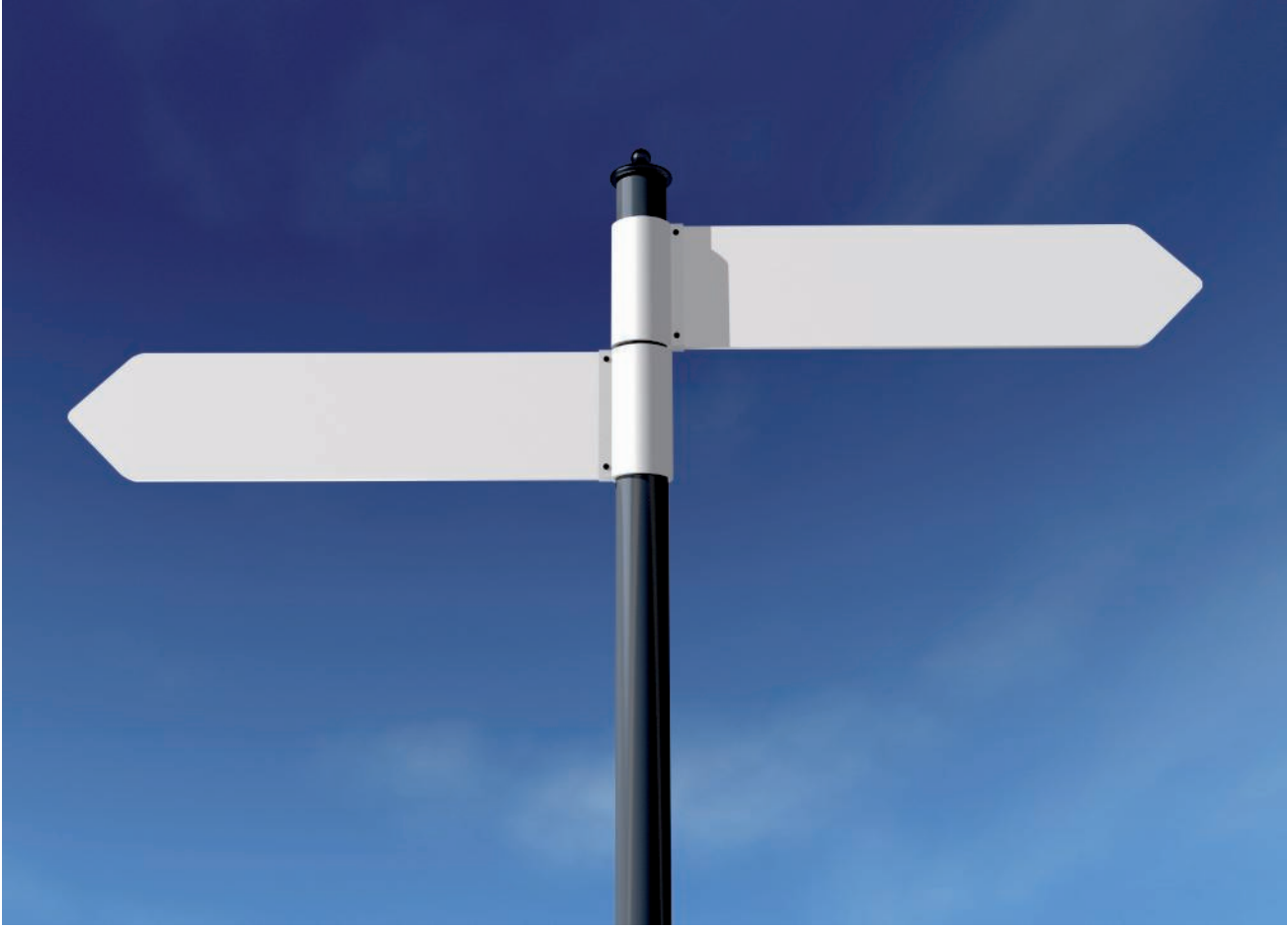

Popisi



Numerički popis

88



Popis tipova

89

GTIN	Br. art.	Stranic	GTIN	Br. art.	Stranic	GTIN	Br. art.	Stranic	GTIN	Br. art.	Stranic
5080886	kn/kom. 5092451	22	6485963	kn/kom. 6116800	70	6047031	kn/kom. 6120014	18	6557622	kn/kom. 7404678	57
5898481	6104670	32	6485970	6116802	70	6047109	6120022	18	6557646	7404680	57
5898535	6104682	30	6485994	6116804	70	6047147	6120026	18	6557639	7404682	57
5898559	6104688	30	6485987	6116806	70	6047154	6120028	18	6557677	7404684	57
5898566	6104694	30	6486007	6116808	71	6047222	6120032	18	6557684	7404686	58
5898719	6104754	31	6486014	6116810	71	6047260	6120042	18	6557691	7404688	58
5898733	6104760	31	5875352	6116854	69	6047321	6120046	18			
5898764	6104772	31	5875369	6116858	69	6047345	6120048	18	6435289	7408723	59
5898894	6104802	31	5875376	6116862	69	6047390	6120052	18	6435265	7408727	59
5898931	6104814	31	5875383	6116866	69	6047444	6120072	19			
5899013	6104826	31	5875390	6116870	69	6047468	6120074	19			
5899044	6104832	31	5875420	6116878	69	6047505	6120076	19			
5899082	6104838	31	5875437	6116882	69	6047512	6120078	19			
5899150	6104844	31	5714224	6116942	68	6047567	6120082	19			
5899334	6104874	30	5714231	6116945	68	6047574	6120102	19			
5899389	6104886	30				6047581	6120104	19			
5899402	6104892	30	5670933	6117196	61	6047628	6120106	19			
5899648	6104922	30	5670940	6117197	61	6047635	6120108	19			
5899754	6104928	30	6235155	6117325	25	6047703	6120112	19			
5899808	6104934	30	6235216	6117329	25	6047864	6120122	19			
5899884	6104940	30	6235278	6117337	25	6047871	6120124	19			
5900047	6104970	32	6235339	6117341	25	6047925	6120126	19			
5900122	6104976	32	5887515	6117346	26	6047949	6120128	19			
			5402442	6117347	27	6047994	6120132	19			
			5887522	6117348	26	6050550	6120482	48			
5900344	6105018	33	6117499	6117406	34	6050567	6120484	48			
5900573	6105078	32	6117550	6117414	34	6050581	6120486	48			
5900603	6105090	33	6117611	6117465	21	6050611	6120488	48			
5899037	6105114	32	6117673	6117473	21	6050673	6120502	48			
5899099	6105120	32				6050680	6120504	48			
5899501	6105162	32	5696896	6119202	28	6050703	6120506	48			
5899761	6105198	32	5696940	6119206	28	6050734	6120508	48			
5899860	6105210	33	5696957	6119208	28	6570805	6120920	23			
5900054	6105222	33	5696971	6119212	28	6570812	6120922	23			
6164752	6105282	33	5696988	6119214	26	6570829	6120924	23			
6164790	6105286	33	5697008	6119218	26	6570836	6120926	23			
6594603	6105300	20	5697138	6119238	28	6570843	6120928	23			
6594641	6105302	20	5697183	6119242	28	6570850	6120930	23			
6594665	6105304	20	5697190	6119244	28	6570867	6120932	23			
			5697244	6119248	28	6570874	6120934	23			
5122265	6108000	62	5697251	6119250	26	6570881	6120936	23			
5122272	6108005	62	5697305	6119254	26	6570898	6120938	23			
5273608	6108054	53	5887430	6119292	25	6570911	6120940	23			
5273646	6108055	53	5887454	6119296	25	6570928	6120942	23			
5273769	6108082	53	5888024	6119298	25	6570935	6120950	23			
5273776	6108084	53	5887508	6119302	25	6570942	6120952	23			
5123118	6108152	52	5889373	6119319	40	6570959	6120954	23			
5123163	6108154	52	5888789	6119322	41	6570966	6120960	23			
5123460	6108177	52	5888802	6119326	41	6571000	6120962	23			
5123484	6108179	52	5888833	6119336	41	6571017	6120964	23			
5124382	6108452	52	5896791	6119338	41	6571024	6120966	24			
			5896814	6119340	41	6571031	6120968	24			
5125037	6109800	77	5888840	6119342	42	6571048	6120970	24			
6101511	6109801	79	5888888	6119346	42	6571055	6120980	24			
5125044	6109802	76	5888895	6119352	42	6571062	6120982	24			
5125075	6109804	76	5888932	6119356	42	6571079	6120984	24			
5125082	6109806	76	5888949	6119362	42	6594702	6120992	24			
5125099	6109808	76	5888963	6119366	42						
5125198	6109820	77	5888994	6119372	43						
5287391	6109821	77	5889014	6119376	43	6277575	kn/m 6154922	72			
5125204	6109822	82	5889021	6119382	43	6277995	6154930	72			
5125211	6109825	77	5889045	6119386	43						
5125228	6109827	82	5983309	6119387	43	6278411	kn/kom. 6154965	72			
6404704	6109829	85	5983323	6119389	43	6278657	6154980	72			
5125266	6109832	77	5889052	6119392	44						
5125273	6109834	78	5889076	6119396	44	5914990	6288569	41			
6101528	6109835	79	5889113	6119401	38	5983330	6288572	41			
5125280	6109836	78	5889120	6119402	38	5915027	6288574	43			
6101559	6109837	79	5889137	6119403	38	5889106	6288576	42			
5125310	6109838	78	5889144	6119407	38	5809128	6288577	44			
5428459	6109839	78	5889175	6119408	38	5915003	6288579	43			
5125327	6109840	78	5889182	6119409	38	5889083	6288583	42			
6101566	6109841	79	5889236	6119413	38	5148678	6288610	44			
5125334	6109842	78	5889199	6119414	38	5148685	6288611	44			
6101573	6109843	79	5889205	6119415	38	5148715	6288612	39			
5125440	6109862	77	5889298	6119427	38	6555543	6288635	44			
5125501	6109865	82	5889311	6119429	38						
5125525	6109867	83	5889328	6119433	38	6557516	7404660	56			
5125532	6109868	82	5889366	6119435	38	6557523	7404662	56			
5125600	6109876	81	6609963	6119483	39	6557554	7404664	56			
5477440	6109878	82	6609994	6119485	39	6557561	7404670	57			
5477457	6109879	82				6557578	7404672	57			
6486021	6109887	85	6046966	6120008	18	6557585	7404674	57			
			6047024	6120012	18	6557615	7404676	57			

Tip	GTIN	Br. art.	Stranic	Tip	GTIN	Br. art.	Stranic
71GD13	5889083	kn/kom. 6288583	42	DBK2-D4 D3S2K	6485987	kn/kom. 6116806	70
71GD6	5148678	6288610	44	DBK2-E3 D3S	6485963	6116800	70
71GD7	5148685	6288611	44	DBK2-E4 D4S	6485994	6116804	70
71GD8-2	5914990	6288569	41	DBK2-M4H D2S2K	6486014	6116810	71
71GD9-2	5915003	6288579	43	DBK2-M5V D3S2K	6486007	6116808	71
71GDCEE	6555543	6288635	44				
71GDCEE16	6609963	6119483	39	DBV-A3A D2S	5875352	6116854	69
71GDCEE32	6609994	6119485	39	DBV-A3A D2S2K	5875390	6116870	69
				DBV-A3A D3S	5875376	6116862	69
71MT1 45	5983330	6288572	41	DBV-A3A D3S2K	5875420	6116878	69
71MT2 45	5889106	6288576	42	DBV-A3E D2S	5875369	6116858	69
71MT2 45	5889106	6288576	48	DBV-A3E D3S	5875383	6116866	69
71MT2 45	5889106	6288576	49	DBV-A3E D3S2K	5875437	6116882	69
71MT3 45-2	5915027	6288574	43				
71MT3 45-2	5915027	6288574	48	DTG-2A AL1	5696940	6119206	28
71MT3 45-2	5915027	6288574	49	DTG-2A RW1	5696896	6119202	28
71MTD	5809128	6288577	44	DTG-2B AL1	5696971	6119212	28
				DTG-2B RW1	5696957	6119208	28
AD-90G M45-1	6594702	6120992	24	DTG-2C AL1	5697008	6119218	26
				DTG-2C AL1	5697008	6119218	29
ADP-B RW0.5	6117550	6117414	34	DTG-2C RW1	5696988	6119214	26
ADP-B RW1	6117499	6117406	34	DTG-2C RW1	5696988	6119214	29
				DTG-2RM AL1	5887454	6119296	25
ANT-3SD AL1	6164790	6105286	33	DTG-2RM AL1	5887454	6119296	29
ANT-3SD RW1	6164752	6105282	33	DTG-2RM RW1	5887430	6119292	25
				DTG-2RM RW1	5887430	6119292	29
AR45-BF1 AL	5888833	6119336	41	DTS-2A AL1	5697183	6119242	28
AR45-BF1 AL	5888833	6119336	50	DTS-2A RW1	5697138	6119238	28
AR45-BF2 AL	5888932	6119356	42	DTS-2B AL1	5697244	6119248	28
AR45-BF2 AL	5888932	6119356	50	DTS-2B RW1	5697190	6119244	28
AR45-BF2 RW	5888895	6119352	42	DTS-2C AL1	5697305	6119254	26
AR45-BF2 RW	5888895	6119352	50	DTS-2C AL1	5697305	6119254	29
AR45-BF3 AL	5889045	6119386	43	DTS-2C RW1	5697251	6119250	26
AR45-BF3 AL	5889045	6119386	51	DTS-2C RW1	5697251	6119250	29
AR45-BF3 RW	5889021	6119382	43	DTS-2C RW1	5697251	6119250	80
AR45-BF3 RW	5889021	6119382	51	DTS-2RM AL1	5887508	6119302	25
AR45-BSF1 AL	5896814	6119340	41	DTS-2RM AL1	5887508	6119302	29
AR45-BSF1 AL	5896814	6119340	50	DTS-2RM RW1	5888024	6119298	25
AR45-BSF1 RW	5896791	6119338	41	DTS-2RM RW1	5888024	6119298	29
AR45-BSF1 RW	5896791	6119338	50				
AR45-BSF2 AL	5888963	6119366	42	FLK-2K LGR	6277575	6154922	72
AR45-BSF2 AL	5888963	6119366	50	FLK-2K SWGR	6277995	6154930	72
AR45-BSF2 RW	5888949	6119362	42				
AR45-BSF2 RW	5888949	6119362	50	FLK-BS1	6278657	6154980	72
AR45-BSF3 AL	5983323	6119389	43	FLK-TAZ	6278411	6154965	72
AR45-BSF3 AL	5983323	6119389	51				
AR45-BSF3 RW	5983309	6119387	43	IKR-6 RW	5889373	6119319	40
AR45-BSF3 RW	5983309	6119387	51				
AR45-F1 AL	5888802	6119326	41	MTG-12R L RW1	5899501	6105162	32
AR45-F1 AL	5888802	6119326	50	MTG-2BC F RW1	5900603	6105090	33
AR45-F1 RW	5888789	6119322	41	MTG-2UC2.1 AL1	6594665	6105304	20
AR45-F1 RW	5888789	6119322	50	MTG-2UC2.1 RW1	6594603	6105300	20
AR45-F2 AL	5888888	6119346	42	MTG-2UC2.1 SWGR1	6594641	6105302	20
AR45-F2 AL	5888888	6119346	50	MTG-3R L AL1	5899099	6105120	32
AR45-F2 RW	5888840	6119342	42	MTG-3R L RW1	5899037	6105114	32
AR45-F2 RW	5888840	6119342	50	MTG-BC F RW1	5900344	6105018	33
AR45-F3 AL	5889014	6119376	43	MTG-DB9 F AL1	5898559	6104688	30
AR45-F3 AL	5889014	6119376	51	MTG-DB9 F RW1	5898535	6104682	30
AR45-F3 RW	5888994	6119372	43	MTG-DVI F AL1	5898733	6104760	31
AR45-F3 RW	5888994	6119372	51	MTG-DVI F RW1	5898719	6104754	31
				MTG-HD F AL1	5899044	6104832	31
AR50-F1 AL	5889076	6119396	44	MTG-HD F RW1	5899013	6104826	31
AR50-F1 RW	5889052	6119392	44	MTG-HD S RW1	5898894	6104802	31
				MTG-R L AL1	5900122	6104976	32
ASM-C5	6235278	6117337	25	MTG-R L RW1	5900047	6104970	32
ASM-C5 G	6235155	6117325	25	MTG-U3A F AL1	5899754	6104928	30
ASM-C5 S	5402442	6117347	27	MTG-U3A F RW1	5899648	6104922	30
ASM-C6	6235339	6117341	25	MTG-U3A S RW1	5899334	6104874	30
ASM-C6 G	6235216	6117329	25	MTG-X3F L RW1	5899860	6105210	33
ASM-C6A	5887522	6117348	26	MTG-X3M L RW1	5900054	6105222	33
ASM-C6A	5887522	6117348	80				
ASM-C6A G	5887515	6117346	26	MTS-12R F RW1	5899761	6105198	32
ASM-C6A G	5887515	6117346	80	MTS-2R F RW1	5900573	6105078	32
				MTS-DB9 F RW1	5898566	6104694	30
CEE16E2	5148715	6288612	39	MTS-DVI F AL1	5898764	6104772	31
				MTS-HD F AL1	5899150	6104844	31
CEE-32A	5125600	6109876	81	MTS-HD F RW1	5899082	6104838	31
CEE-32A	5125600	6109876	84	MTS-HD S RW1	5898931	6104814	31
				MTS-U3A F AL1	5899884	6104940	30
DB-0B3 D3S2K	5714231	6116945	68	MTS-U3A F RW1	5899808	6104934	30
				MTS-U3A S AL1	5899402	6104892	30
DB-1B3 D3S2K	5714224	6116942	68	MTS-U3A S RW1	5899389	6104886	30
DBK2-D3 D2S2K	6485970	6116802	70				

Tip	GTIN	Br. art.	Stranic	Tip	GTIN	Br. art.	Stranic
MTS-VGA F RW1	5898481	kn/kom. 6104670	32	ÜSMA	5080886	kn/kom. 5092451	22
RS-BS AL1	6570959	6120954	23	ÜSS 45-A-RW	6117611	6117465	21
RS-BS RW1	6570935	6120950	23	ÜSS 45-O-RW	6117673	6117473	21
RS-BS SWGR1	6570942	6120952	23	UT3 45 3	6435289	7408723	59
RT-BS AL1	6571079	6120984	24	UT3 45 3	6435289	7408723	60
RT-BS RW1	6571055	6120980	24	UT4 45 4	6435265	7408727	59
RT-BS SWGR1	6571062	6120982	24	UT4 45 4	6435265	7408727	60
SDE-RW D0GN1	5889120	6119402	38	UTC3 G W2	6557523	7404662	56
SDE-RW D0GN2	5889175	6119408	38	UTC3 G W2OR1	6557516	7404660	56
SDE-RW D0GN3	5889205	6119415	38	UTC3 G W3	6557554	7404664	56
SDE-RW D0RT1	5889137	6119403	38	UTC4 G OR2	6557561	7404670	57
SDE-RW D0RT2	5889182	6119409	38	UTC4 G OR2GN1	6557691	7404688	58
SDE-RW D0RT2B	5889311	6119429	38	UTC4 G OR4	6557578	7404672	57
SDE-RW D0RT3	5889236	6119413	38	UTC4 G W2	6557585	7404674	57
SDE-RW D0RT3B	5889366	6119435	38	UTC4 G W2OR2	6557615	7404676	57
SDE-RW D0RW1	5889113	6119401	38	UTC4 G W2OR2 Ü	6557622	7404678	57
SDE-RW D0RW2	5889144	6119407	38	UTC4 G W3	6557646	7404680	57
SDE-RW D0RW2B	5889298	6119427	38	UTC4 G W3OR1	6557677	7404684	57
SDE-RW D0RW3	5889199	6119414	38	UTC4 G W3OR1 Ü	6557684	7404686	58
SDE-RW D0RW3B	5889328	6119433	38	UTC4 G W4	6557639	7404682	57
STA-SKS SU1 SW	5670933	6117196	61	UVS-6S2	5122265	6108000	62
STA-SKS SU1 W	5670940	6117197	61	UVS-6W2	5122272	6108005	62
STD-D0 AL2	6047222	6120032	18	VB-5 GST18i3p	5273769	6108082	53
STD-D0 AL3	6047390	6120052	18	VB-5 GST18i3p	5273769	6108082	64
STD-D0 MZGN1	6047024	6120012	18	VB-T GST18i3p	5273776	6108084	53
STD-D0 MZGN2	6047147	6120026	18	VB-T GST18i3p	5273776	6108084	64
STD-D0 MZGN3	6047321	6120046	18	VH-4 3SD1C16	5125075	6109804	76
STD-D0 RW1	6046966	6120008	18	VH-4 3SF1C16	5125099	6109808	76
STD-D0 RW1	6046966	6120008	80	VH-4 4SD	5125044	6109802	76
STD-D0 RW2	6047109	6120022	18	VH-4 4SF	5125082	6109806	76
STD-D0 RW3	6047260	6120042	18	VH-4 LG	5125037	6109800	77
STD-D0 SRO1	6047031	6120014	18	VH-4 LG RW	6101511	6109801	79
STD-D0 SRO2	6047154	6120028	18	VH-4 TW	5125266	6109832	77
STD-D0 SRO3	6047345	6120048	18	VH-4 TW	5125266	6109832	79
STD-D3 AL1	6047567	6120082	19	VH-8 LG	5287391	6109821	77
STD-D3 AL2	6047703	6120112	19	VH-8 LG8P2	5125198	6109820	77
STD-D3 AL3	6047994	6120132	19	VH-8 TW	5125440	6109862	77
STD-D3 MZGN1	6047505	6120076	19	VH-8L LG	5125211	6109825	77
STD-D3 MZGN2	6047628	6120106	19	VH-F100VA	6404704	6109829	85
STD-D3 MZGN3	6047925	6120126	19	VHF-8 LG	5125204	6109822	82
STD-D3 ROR1	6047468	6120074	19	VHF-8L LG	5125228	6109827	82
STD-D3 ROR2	6047581	6120104	19	VHF-P1	5125532	6109868	82
STD-D3 ROR3	6047871	6120124	19	VHF-P3	5125501	6109865	82
STD-D3 RW1	6047444	6120072	19	VHF-P6	5125525	6109867	83
STD-D3 RW2	6047574	6120102	19	VHF-P7	5477440	6109878	82
STD-D3 RW2	6047574	6120102	80	VHF-P8	5477457	6109879	82
STD-D3 RW3	6047864	6120122	19	VH-P1	5125334	6109842	78
STD-D3 SRO1	6047512	6120078	19	VH-P1 RW	6101573	6109843	79
STD-D3 SRO2	6047635	6120108	19	VH-P2	5125273	6109834	78
STD-D3 SRO3	6047949	6120128	19	VH-P3	5125310	6109838	78
STD-D3C MZGN2	6050581	6120486	48	VH-P3 RW	6101559	6109837	79
STD-D3C MZGN2	6050581	6120486	59	VH-P4	5125327	6109840	78
STD-D3C MZGN3	6050703	6120506	48	VH-P4 RW	6101566	6109841	79
STD-D3C MZGN3	6050703	6120506	59	VH-P5	5125280	6109836	78
STD-D3C ROR2	6050567	6120484	48	VH-P5 RW	6101528	6109835	79
STD-D3C ROR2	6050567	6120484	59	VH-P7	5428459	6109839	78
STD-D3C ROR3	6050680	6120504	48	VH-POS	6486021	6109887	85
STD-D3C ROR3	6050680	6120504	59	VL-3Q2.5 3 SW	5123118	6108152	52
STD-D3C RW2	6050550	6120482	48	VL-3Q2.5 3 SW	5123118	6108152	63
STD-D3C RW2	6050550	6120482	59	VL-3Q2.5 3 W	5123460	6108177	52
STD-D3C RW3	6050550	6120482	48	VL-3Q2.5 3 W	5123460	6108177	63
STD-D3C RW3	6050673	6120502	59	VL-3Q2.5 5 SW	5123163	6108154	52
STD-D3C RW3	6050673	6120502	48	VL-3Q2.5 5 SW	5123163	6108154	63
STD-D3C SRO2	6050611	6120488	48	VL-3Q2.5 5 W	5123484	6108179	52
STD-D3C SRO2	6050611	6120488	59	VL-3Q2.5 5 W	5123484	6108179	63
STD-D3C SRO3	6050734	6120508	48	VL-3Q2.5 H3 SW	5124382	6108452	52
STD-D3C SRO3	6050734	6120508	59	VL-3Q2.5 H3 SW	5124382	6108452	63
ST-S GST18i3p SW	5273608	6108054	53	WS-UB AL0.5	6570829	6120924	23
ST-S GST18i3p SW	5273608	6108054	64	WS-UB AL1	6570881	6120936	23
ST-S GST18i3p W	5273646	6108055	53				
ST-S GST18i3p W	5273646	6108055	64				
TA-WB AL0.5	6571017	6120964	23				
TA-WB AL1	6571048	6120970	24				
TA-WB RW0.5	6570966	6120960	23				
TA-WB RW1	6571024	6120966	24				
TA-WB SWGR0.5	6571000	6120962	23				
TA-WB SWGR1	6571031	6120968	24				

Tip	GTIN	Br. art. kn/kom.	Stranic
WS-UB RW0.5	6570805	6120920	23
WS-UB RW1	6570867	6120932	23
WS-UB SWGR0.5	6570812	6120922	23
WS-UB SWGR1	6570874	6120934	23
WS-UKL AL0.5	6570850	6120930	23
WS-UKL AL1	6570928	6120942	23
WS-UKL RW0.5	6570836	6120926	23
WS-UKL RW1	6570898	6120938	23
WS-UKL SWGR0.5	6570843	6120928	23
WS-UKL SWGR1	6570911	6120940	23



OBO Bettermann d.o.o.
Gospodarska ulica 1/B
42202 Trnovec Bartolovečki
HRVATSKA

Služba za korisnike
Tel.: +385 (0) 42 215 780
Faks: +385 (0) 42 215 797
info@obo.hr

www.obo.hr

Building Connections

